

BIESEMEYER®

T-Square® Commercial Fence system

T-Square® Système commercial de guide

T-Square® Sistema de guía comercial

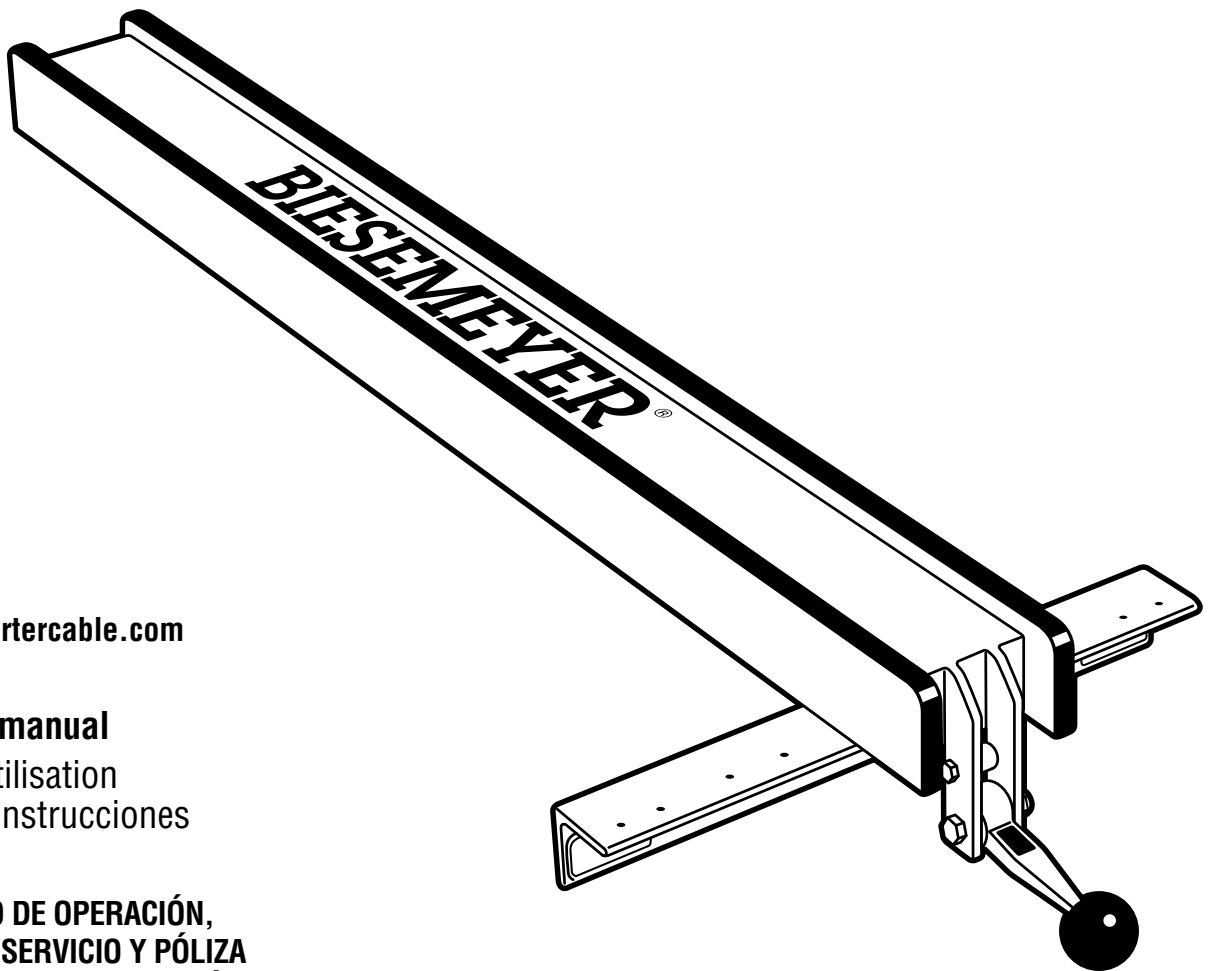

Français (16)

Español (30)

www.deltaportercable.com

Instruction manual

Manuel d'utilisation

Manual de instrucciones

**INSTRUCTIVO DE OPERACIÓN,
CENTROS DE SERVICIO Y PÓLIZA
DE GARANTÍA. ⚠ ADVERTENCIA: LÉASE
ESTE INSTRUCTIVO ANTES DE USAR
EL PRODUCTO.**

BC30/BC30W BC50/BC50W

TABLE OF CONTENTS

IMPORTANT SAFETY INSTRUCTIONS	2	MAINTENANCE	14
SAFETY GUIDELINES - DEFINITIONS	2	SERVICE.....	14
GENERAL SAFETY RULES.....	3	ACCESSORIES	14
FUNCTIONAL DESCRIPTION.....	4	WARRANTY.....	15
CARTON CONTENTS.....	4	FRANÇAIS.....	16
ASSEMBLY.....	6	ESPAÑOL	30
TROUBLESHOOTING.....	14		

IMPORTANT SAFETY INSTRUCTIONS

⚠ WARNING: Read all warnings and operating instructions before using any tool or equipment. When using tools or equipment, basic safety precautions should always be followed to reduce the risk of personal injury. Improper operation, maintenance or modification of tools or equipment could result in serious injury and property damage. There are certain applications for which tools and equipment are designed. Biesemeyer strongly recommends that this product NOT be modified and/or used for any application other than for which it was designed.



If you have any questions relative to its application DO NOT use the product until you have written Biesemeyer and we have advised you. Contact us online at www.deltaportercable.com or by mail at End User Services, Biesemeyer, PO Box 2468, Jackson, TN 38302-2468. In Canada, 125 Mural St. Suite 300, Richmond Hill, ON, L4B 1M4)

Information regarding the safe and proper operation of this tool is available from the following sources:

- **Power Tool Institute**, 1300 Sumner Avenue, Cleveland, OH 44115-2851 or online at www.powertoolinstitute.org
- **National Safety Council**, 1121 Spring Lake Drive, Itasca, IL 60143-3201
- **American National Standards Institute**, 25 West 43rd Street, 4 floor, New York, NY 10036 www.ansi.org - ANSI 01.1 Safety Requirements for Woodworking Machines
- **U.S. Department of Labor regulations** www.osha.gov

SAVE THESE INSTRUCTIONS!

SAFETY GUIDELINES - DEFINITIONS

It is important for you to read and understand this manual. The information it contains relates to protecting YOUR SAFETY and PREVENTING PROBLEMS. The symbols below are used to help you recognize this information.

⚠ DANGER: Indicates an imminently hazardous situation which, if not avoided, will result in death or serious injury.

⚠ WARNING: Indicates a potentially hazardous situation which, if not avoided, could result in death or serious injury.

⚠ CAUTION: Indicates a potentially hazardous situation which, if not avoided, may result in minor or moderate injury.

CAUTION: Used without the safety alert symbol indicates a potentially hazardous situation which, if not avoided, may result in property damage.

⚠ WARNING: Some dust created by power sanding, sawing, grinding, drilling, and other construction activities contains chemicals known to the State of California to cause cancer, birth defects or other reproductive harm. Some examples of these chemicals are:

- lead from lead-based paints,
- crystalline silica from bricks and cement and other masonry products, and
- arsenic and chromium from chemically-treated lumber.

Your risk from these exposures varies, depending on how often you do this type of work. To reduce your exposure to these chemicals: work in a well ventilated area, and work with approved safety equipment, always wear NIOSH/ OSHA approved, properly fitting face mask or respirator when using such tools.

GENERAL SAFETY RULES

⚠ WARNING: Failure to follow these rules may result in serious personal injury.

- 1. For your own safety, read the instruction manual before operating the machine.** Learning the machine's application, limitations, and specific hazards will greatly minimize the possibility of accidents and injury.
- 2. Wear eye and hearing protection and always use safety glasses.** Everyday eyeglasses are not safety glasses. Use certified safety equipment. Eye protection equipment should comply with ANSI Z87.1 standards. Hearing equipment should comply with ANSI S3.19 standards.
- 3. Wear proper apparel.** Do not wear loose clothing, gloves, neckties, rings, bracelets, or other jewelry which may get caught in moving parts. Nonslip protective footwear is recommended. Wear protective hair covering to contain long hair.
- 4. Do not use the machine in a dangerous environment.** The use of power tools in damp or wet locations or in rain can cause shock or electrocution. Keep your work area well-lit to prevent tripping or placing arms, hands, and fingers in danger.
- 5. Maintain all tools and machines in peak condition.** Keep tools sharp and clean for best and safest performance. Follow instructions for lubricating and changing accessories. Poorly maintained tools and machines can further damage the tool or machine and/or cause injury.
- 6. Check for damaged parts.** Before using the machine, check for any damaged parts. Check for alignment of moving parts, binding of moving parts, breakage of parts, and any other conditions that may affect its operation. A guard or any other part that is damaged should be properly repaired or replaced with Delta or factory authorized replacement parts. Damaged parts can cause further damage to the machine and/or injury.
- 7. Keep the work area clean.** Cluttered areas and benches invite accidents.
- 8. Keep children and visitors away.** Your shop is a potentially dangerous environment. Children and visitors can be injured.
- 9. Reduce the risk of unintentional starting.** Make sure that the switch is in the "OFF" position before plugging in the power cord. In the event of a power failure, move the switch to the "OFF" position. An accidental start-up can cause injury. Do not touch the plug's metal prongs when unplugging or plugging in the cord.
- 10. Use the guards.** Check to see that all guards are in place, secured, and working correctly to prevent injury.
- 11. Remove adjusting keys and wrenches before starting the machine.** Tools, scrap pieces, and other debris can be thrown at high speed, causing injury.
- 12. Use the right machine.** Don't force a machine or an attachment to do a job for which it was not designed. Damage to the machine and/or injury may result.
- 13. Use recommended accessories.** The use of accessories and attachments not recommended by Delta may cause damage to the machine or injury to the user.
- 14. Use the proper extension cord.** Make sure your extension cord is in good condition. When using an extension cord, be sure to use one heavy enough to carry the current your product will draw. An undersized cord will cause a drop in line voltage, resulting in loss of power and overheating. See the Extension Cord Chart for the correct size depending on the cord length and nameplate ampere rating. If in doubt, use the next heavier gauge. The smaller the gauge number, the heavier the cord.
- 15. Secure the workpiece.** Use clamps or a vise to hold the workpiece when practical. Loss of control of a workpiece can cause injury.
- 16. Feed the workpiece against the direction of the rotation of the blade, cutter, or abrasive surface.** Feeding it from the other direction will cause the workpiece to be thrown out at high speed.
- 17. Don't force the workpiece on the machine.** Damage to the machine and/or injury may result.
- 18. Don't overreach.** Loss of balance can make you fall into a working machine, causing injury.
- 19. Never stand on the machine.** Injury could occur if the tool tips, or if you accidentally contact the cutting tool.
- 20. Never leave the machine running unattended.** Turn the power off. Don't leave the machine until it comes to a complete stop. A child or visitor could be injured.
- 21. Turn the machine "OFF", and disconnect the machine from the power source before installing or removing accessories, changing cutters, adjusting or changing set-ups.** When making repairs, be sure to lock the start switch in the "OFF" position. An accidental start-up can cause injury.
- 22. Make your workshop childproof with padlocks, master switches, or by removing starter keys.** The accidental start-up of a machine by a child or visitor could cause injury.
- 23. Stay alert, watch what you are doing, and use common sense.** Do not use the machine when you are tired or under the influence of drugs, alcohol, or medication. A moment of inattention while operating power tools may result in injury.
- 24. ⚠ WARNING:** Use of this tool can generate and disburse dust or other airborne particles, including wood dust, crystalline silica dust and asbestos dust. Direct particles away from face and body. Always operate tool in well ventilated area and provide for proper dust removal. Use dust collection system wherever possible. Exposure to the dust may cause serious and permanent respiratory or other injury, including silicosis (a serious lung disease), cancer, and death. Avoid breathing the dust, and avoid prolonged contact with dust. Allowing dust to get into your mouth or eyes, or lay on your skin may promote absorption of harmful material. Always use properly fitting NIOSH/OSHA approved respiratory protection appropriate for the dust exposure, and wash exposed areas with soap and water.

FUNCTIONAL DESCRIPTION

FOREWORD

The Biesemeyer® T-Square® Commercial fence system includes the fence assembly, front rail, rear rail and front guide tube along with the mounting hardware for assembling the fence system to many different types of table saws. Depending on the model ordered, an accessory leg kit may also be included. An accessory right extension table and support legs are also required. The right extension table may be purchased separately or may be constructed by following the diagram in this manual. If the leg kit is not included with the fence, it may be ordered separately as well. **IMPORTANT:** The Biesemeyer® T-Square® Commercial fence system is designed to be used only with a supporting extension table and leg kit.

NOTICE: The manual cover illustrates the current production model. All other illustrations contained in the manual are representative only and may not depict the actual labeling or accessories included. These are intended to illustrate technique only.

CARTON CONTENTS

UNPACKING AND CLEANING

Carefully unpack the BIESEMEYER® T-SQUARE® Commercial fence system from the shipping cartons. Fig. 1 illustrates all the items supplied with the guide set. Fig. 2 illustrates all the items supplied in the fence box and the accessory right hand extension table. Support legs shown are only provided with Part No. 78-200. **NOTE:** If you did not purchase the right extension table for use with your T-SQUARE® fence system, refer to the next section titled "Constructing Extension Table" for information on constructing an extension table.

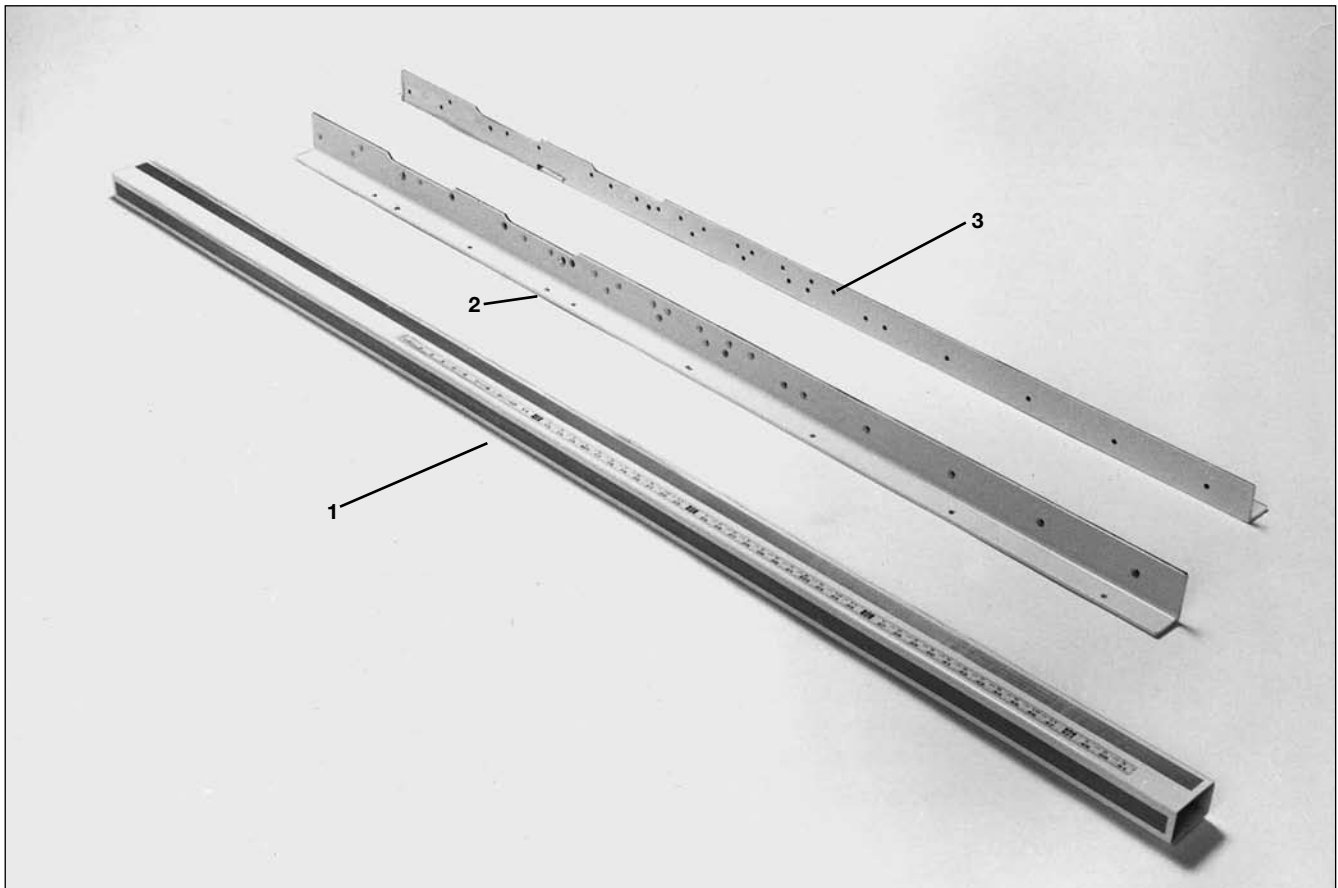

FIG. 1

1. Guide Tube
2. Front Rail
3. Rear Rail

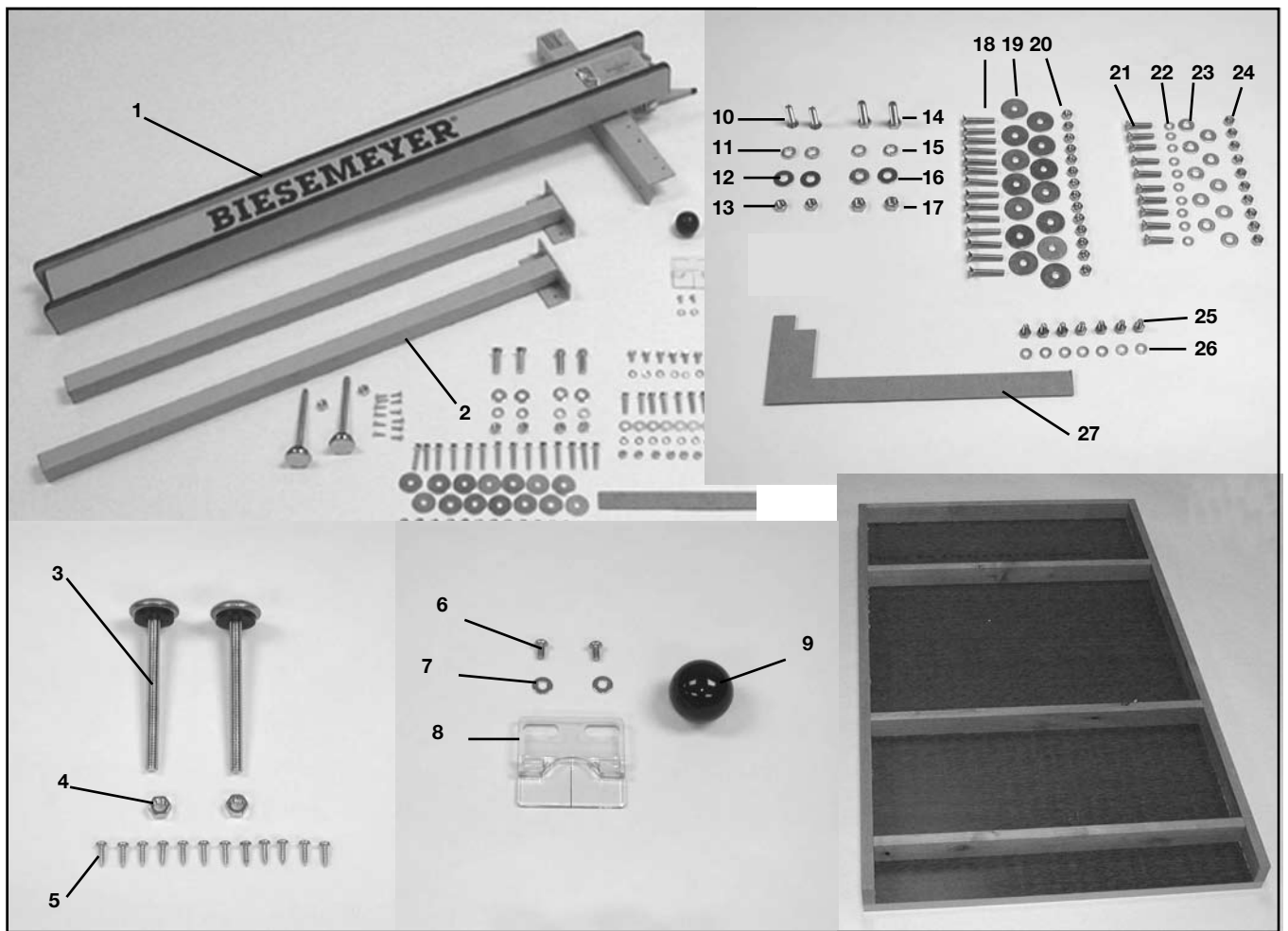

FIG. 2

- 1. T-Square® Fence
- 2. Support Leg (2)
- 3. Leveling Foot (2)
- 4. 3/8-16 Hex Nut (2)
- 5. #8 x 5/8" Pan Head Screw (12)
- 6. #10-32 X 3/8" Round Head Screw (2)
- 7. Flat Washer (2)
- 8. Hairline Pointer
- 9. Knob

For Attaching Front Rail to Delta Unisaw/Contractor Saw/Hybrid Saw

- 10. 5/16-18 x 1-1/4" Flat Head Screw (2)
- 11. 3/8 Lock Washer (2)
- 12. 3/8 Flat Washer (2)
- 13. 5/16-18 Hex Nut (2)

For Attaching Rear Rail to Delta Unisaw/Contractors Saw/Hybrid Saws

- 14. 3/8-24 x 1-1/4" Hex Head Screw (2)
- 15. 3/8 Lock Washer (2)
- 16. 3/8 Flat Washer (2)
- 17. 3/8-24 Hex Nut (2) (Contractor's and Hybrid only)

For Attaching Extension Table (All Saws)

- 18. 1/4-20 x 1-1/2" Flat Head Screw (14)
- 19. Fender Washer (14)
- 20. 1/4-20 Hex Nut (14)

For Attaching Front & Rear Rail to Non Delta Saws

- 21. 1/4-20 x 1-1/4" Flat Head Screw (10)
- 22. 1/4" Lockwasher (10)
- 23. 1/4" Flat Washer (10)
- 24. 1/4-20 Hex Nut (10)

For Attaching Guide Tube to Front Rail

- 25. 1/4-20 X 1/2" Hex Head Screw (7)
- 26. 1/4" Lock Washer (7)

27. Template

ASSEMBLY

⚠ WARNING: To reduce the risk of injury, turn unit off and disconnect it from power source before installing and removing accessories, before adjusting or when making repairs. An accidental start-up can cause injury.

CONSTRUCTING EXTENSION TABLE

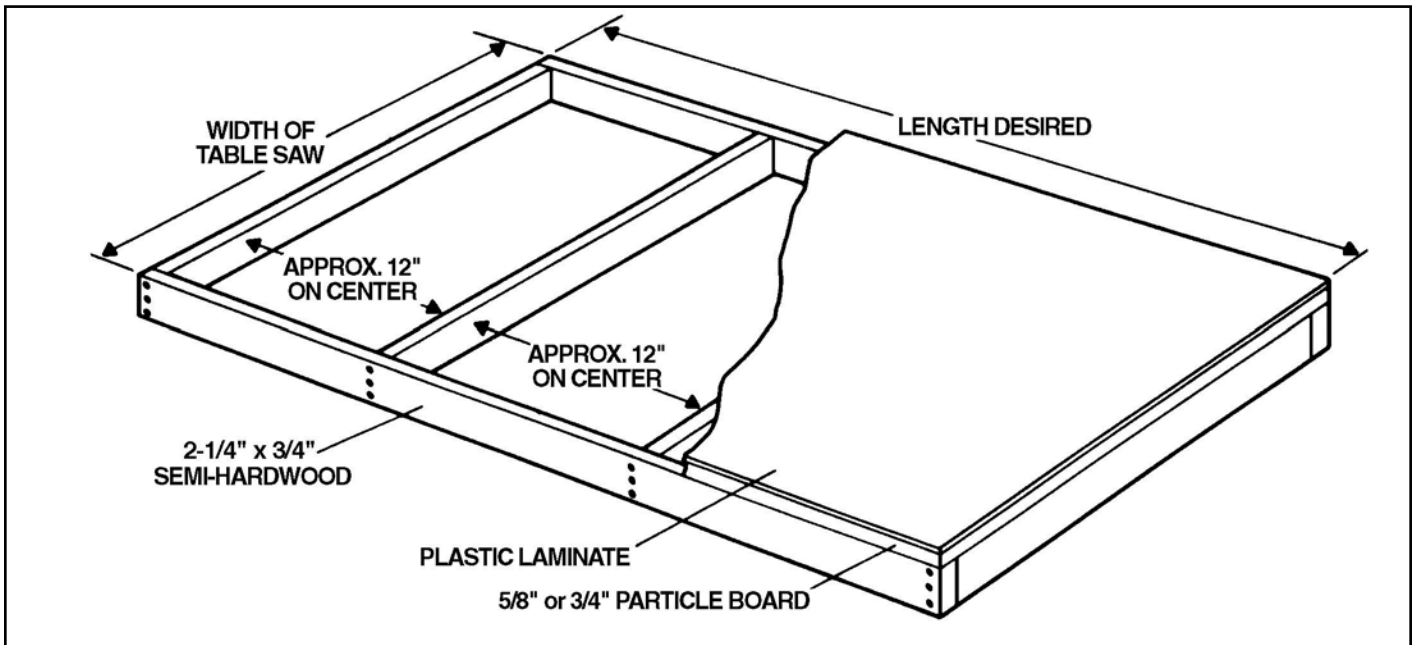

FIG. 4

ASSEMBLY (DELTA SAWS ONLY)

(FOR ALL OTHER SAWS, PROCEED DIRECTLY TO PAGE 9, STEP 1.)

FRONT RAIL TO SAW

1. Assemble front rail (A) Fig. 5 to the front edge of the saw table using the two 5/16-18 x 1-1/4" long flat head Phillips screw, flat washer, 3/8" lock washer and 5/16-18" hex nut (B) supplied. Screws are inserted through the two larger countersunk holes in the front rail and into the two holes in the front of the saw table and fastened with the flat washer, lock washer and hex nut. **IMPORTANT:** Do not tighten front rail mounting hardware at this time.

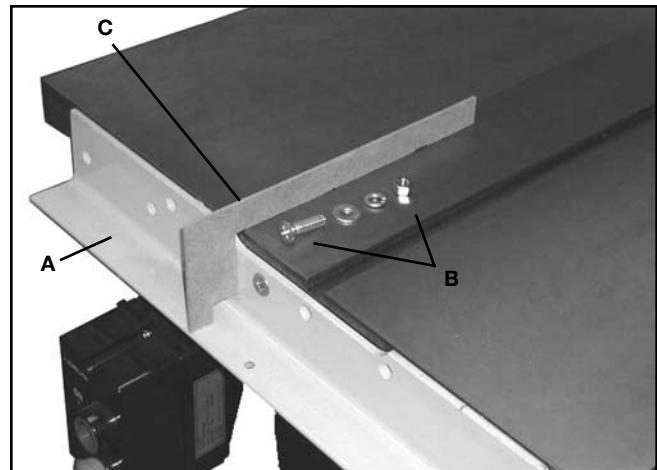

FIG. 5

FOR DELTA CONTRACTORS & HYBRID SAWS ONLY: Hang the on/off switch from the front rail mounting bolt on the left side of the saw, as shown in Fig. 6, before putting on the flat washer, lock washer and hex nut.

2. Using template (C) Figs. 5 & 7, Check and adjust the front rail on both sides of the saw blade as shown, to make sure the rail is parallel with the table surface. The horizontal portion of the rail should be down from the top of the table surface 2-27/32". **Tighten the front rail mounting hardware when you are certain the rail is set at the proper depth.**



FIG. 6

REAR RAIL FOR DELTA SAWS

NOTE: Do not use template to set rear rail.

- Align the two non-countersunk holes in the rear rail with the two holes in the rear edge of the saw table. The two cutouts in the rear rail need to be below the bottom of the two miter slots in the saw table.

Fasten rear rail to the saw as follows:

FOR DELTA UNISAW: Thread the two 3/8-24 x 1-1/4" long hex head screw, lock washer and flat washer (D), supplied, Fig. 8, through the two holes in the rail and into the two threaded holes in the saw table.

DELTA CONTRACTOR'S SAWS AND HYBRID SAWS:

Fasten rail to the saw using the two 3/8-24 x 1-1/4" hex head screws, lock washers, flat washers and hex nuts (E) supplied, Fig. 9. The lock washer, flat washer and hex nut will be on the inside edge of the saw table.

- After fastening the rear rail to the saw table, tilt the saw blade to make certain there is no interference between the guard splitter and the rear rail. If there is, it will be necessary to enlarge the cut-out (F), Fig. 9, in the rear rail.

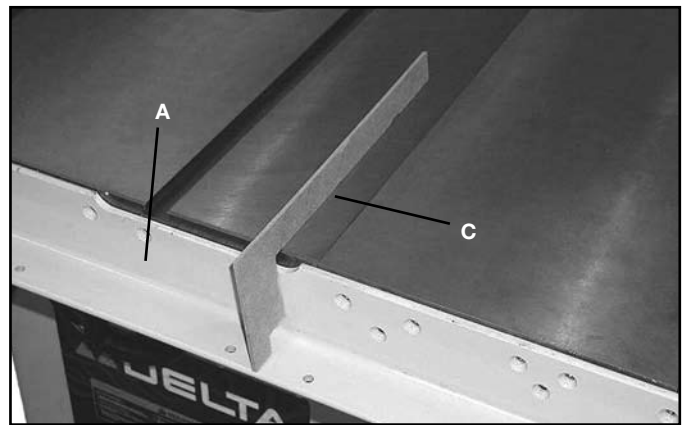

FIG. 7

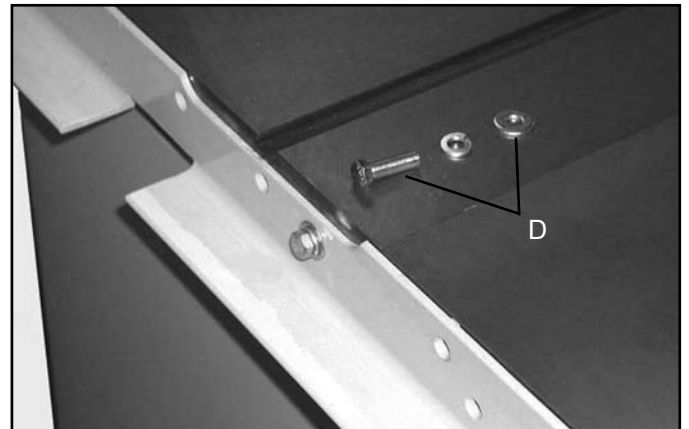

FIG. 8

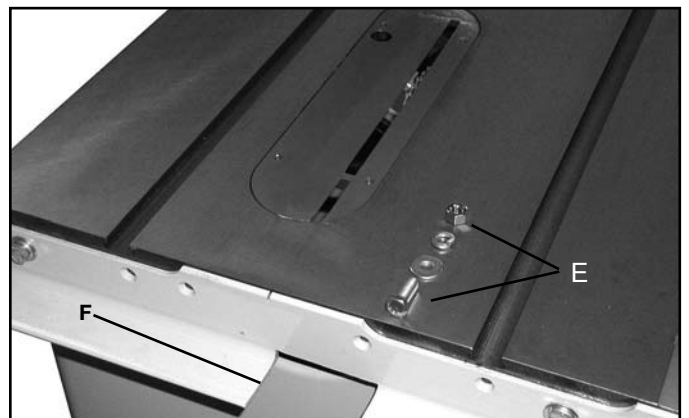

FIG. 9

TABLE LEGS TO TABLE BOARD

IMPORTANT: If your saw fence system will be used with a mobile base underneath the saw base and table legs, the position of the legs will have to be changed to fit the mobile base extension.

- Assemble the 3/8" jam nut (G) onto leveling screw (H). Thread leveling screw into bottom of support leg. Fig. 10 illustrates the foot leveling assembly on the table leg. Assemble the remaining foot assembly to the other leg in the same manner. NOTE: Height adjustment will be made later.

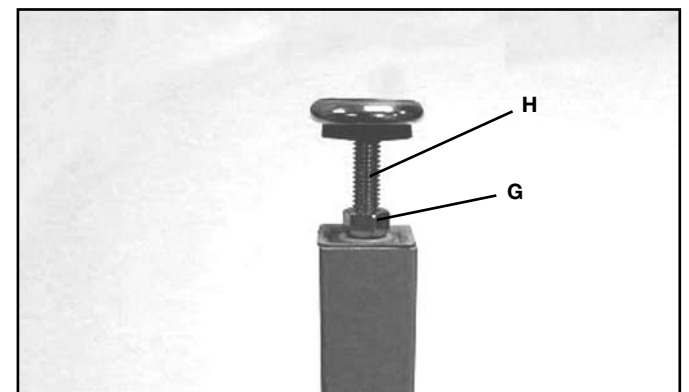

FIG. 10

6. Lay the table upside down on the floor or on a bench.
7. Position the table leg (I) to the closed in corner of the extension table (J) as shown in Fig. 11.
8. Attach the table leg to the table board with six 5/8" long wood screws (K). Repeat this process for the remaining leg.

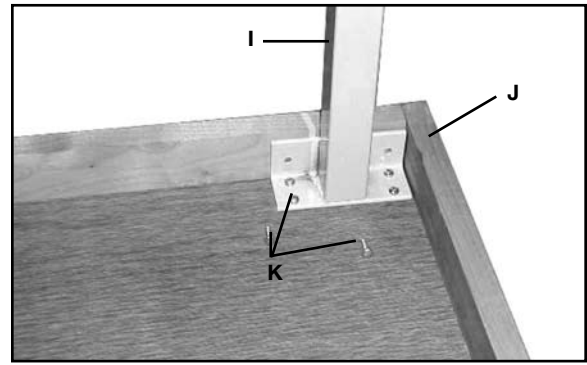

FIG. 11

IMPORTANT: If your saw fence system will be used with a mobile base underneath the saw base and table legs, the position of the legs will have to be changed to fit the mobile base extension.

NOTE: Table shown installed on a Unisaw without the cast iron wing. If your saw has a cast iron extension wing on the right hand side, it is not necessary to remove the wing. The extension table can extend past the rails and tube.

9. Place table assembly (L) Fig. 12, in position between the two rails, as shown. Make sure end of table is flush against saw table (M). Using a straight edge make sure table (L) is in the same plane and level with saw table (M). Lightly tap up or down and adjust leg leveling screws. When you are certain table (L) is level and in the same plane with saw table (M) tighten bar clamp (P) to hold everything in position. Then drill 1/4" holes through the front and rear of the extension table using holes (Q) provided in rails as a template. NOTE: Number of holes (Q) in the front and rear rails will vary depending on the length of the rails you purchased.

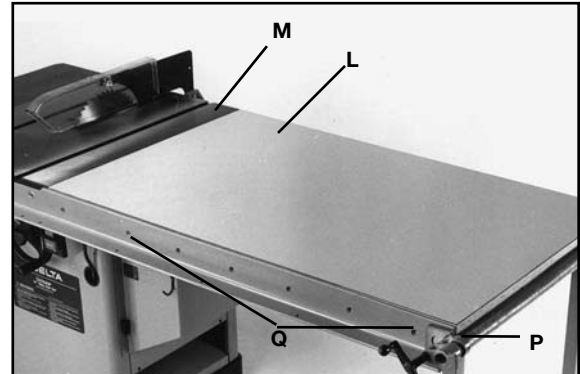

FIG. 12

10. After the holes have been drilled in the edge of the front and rear extension table board, fasten both front and rear rail to table using the 1/4-20 x 1-1/2" flat head Phillips screws, 1-1/4" O.D. flat washers and hex nuts (R).

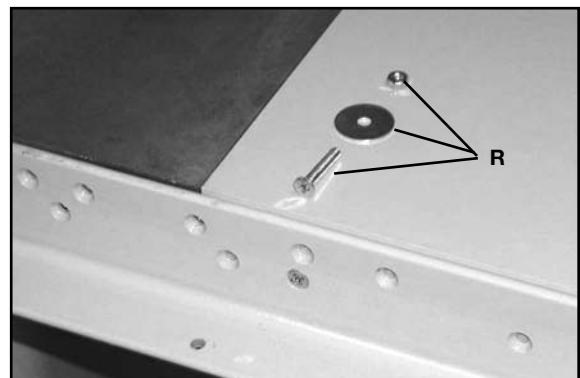

FIG. 13

11. Lay the guide tube (B) Fig. 14, on the saw table as shown, and line up the threaded holes (S) on the bottom of guide tube with the through holes (T) on the front rail. **NOTE: The guide tube should extend past the rail 6" on each end.**

12. Position the guide tube (B) on the front rail and fasten the guide tube to the rail using the 1/4-20 x 1/2" long hex head screws and lock washers. NOTE: Where there are two holes 2-1/2" apart, use only one of the two holes.

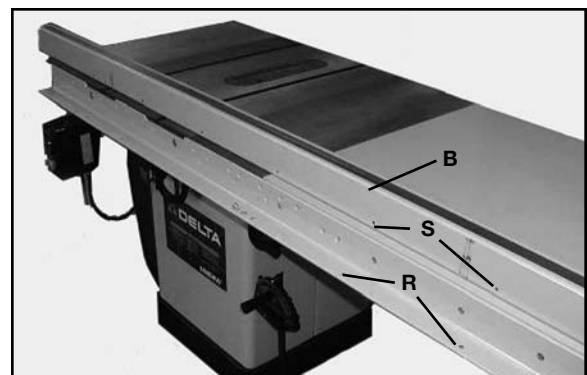

FIG. 14

PROCEED TO STEP ONE ON PAGE 11

ASSEMBLY (FOR ALL OTHER SAWS)

ASSEMBLE FRONT RAIL

1. Raise saw blade (A) Fig. 15. Place a straight edge (B) against the right side of saw blade extending out over the front of the saw as shown. Position front rail (C) against the edge of saw table and lightly clamp in place using bar clamps (D). Align notch (E) in front rail (C) with the straight edge (B) as shown. **NOTE: Any portion of the notch needs to align with the straight edge. Final calibration will be explained later.**
2. Using template (F) Fig. 16, check and adjust the front rail at both sides of saw table, to make sure the horizontal portion of front rail (C) is parallel with the table top and then tighten bar clamps. **The rail should be down from the top of the table 2-27/32".**
3. When you are certain front rail (C) is level with the table surface, drill four 1/4" through holes into the saw table using the 1/4" counter sunk holes in the front rail as a template. **IMPORTANT: Before drilling, check to make certain there is no interference such as casting ribs behind front edge of saw table.**
4. Fasten front rail (C) to saw table using the four 1/4-20 x 1-1/4" long flat head screws, flat washers, lock washers and hex nuts supplied.

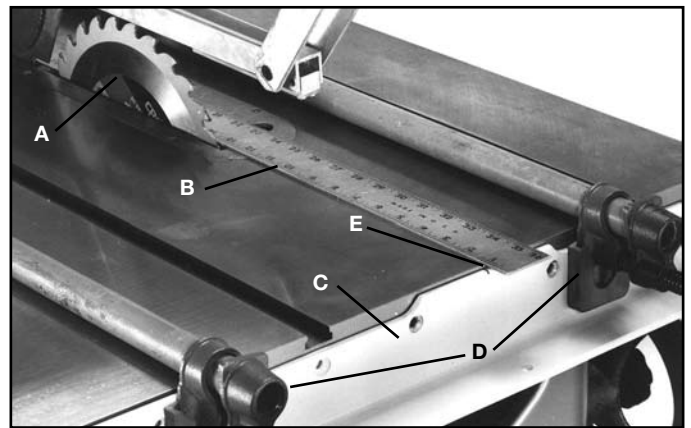

FIG. 15

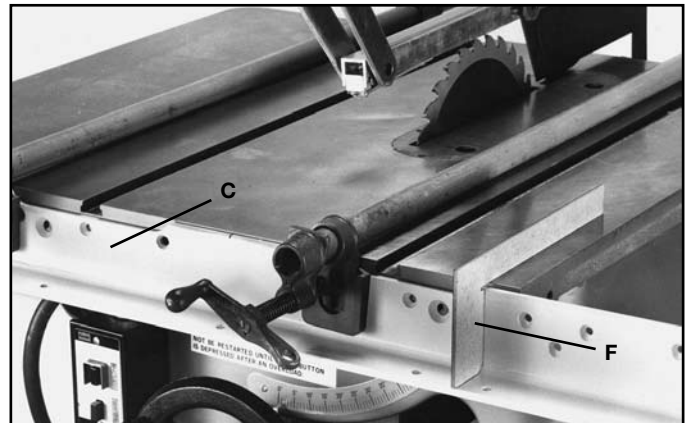

FIG. 16

ASSEMBLE REAR RAIL

5. Clamp rear rail (G) Fig. 17, to back of saw table using bar clamps making certain notch (E) in rail is aligned with saw blade (A) as shown, using straight edge (B). Make sure the two cutouts in the rail are below the bottom of the miter slots in the saw table.
6. Check to make certain there are no interference such as casting ribs behind the rear edge of the saw table and drill a minimum of two through holes into the saw table using the countersunk holes as a template. Fasten rear rail to saw table using the 1/4-20 x 1-1/4" long flat head screws, flat washers, lock washers and hex nuts supplied. **IMPORTANT: If there is no room in rear edge of the table to drill through holes, it will be necessary to drill #7 holes and tap holes with a 1/4-20 tap.**
7. After fastening the rear rail to the saw table, tilt the saw blade to make certain there is no interference between the saw guard and the rear rail. If there is, it will be necessary to enlarge the cut-out (H) Fig. 17, in the rear rail.

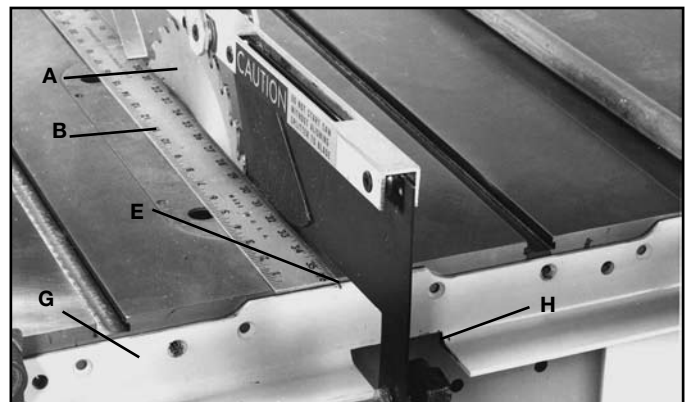

FIG. 17

EXTENSION TABLE & SUPPORT LEGS

8. Assemble the 3/8" jam nut (I) onto leveling screw (J). Thread leveling screw into foot adapter. Fig. 18 illustrates the foot leveling assembly on the table leg. Assemble the remaining foot assembly to the other leg in the same manner. **NOTE: Height adjustments will be made later.**

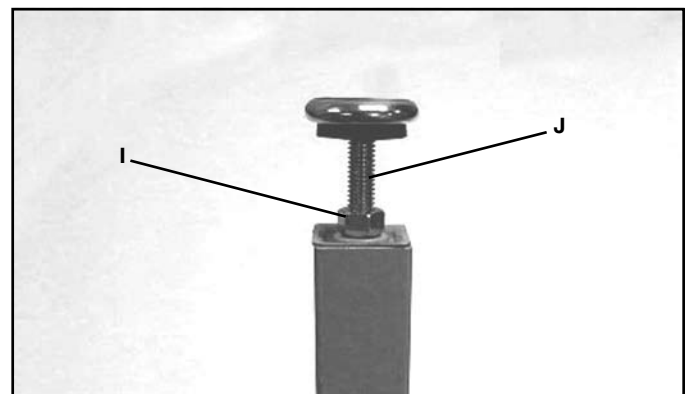

FIG. 18

IMPORTANT: If your saw fence system will be used with a mobile base underneath the saw base and table legs, the position of the legs will have to be changed to fit the mobile base extension.

9. Lay the extension table upside down on a floor or bench.
10. Position table leg (K) to the closed in corner of the extension table (L), as shown in Fig. 19.
11. Attach the table leg (K) to the table board (L) with six 5/8" long wood screws (M). Repeat this process for the remaining leg.

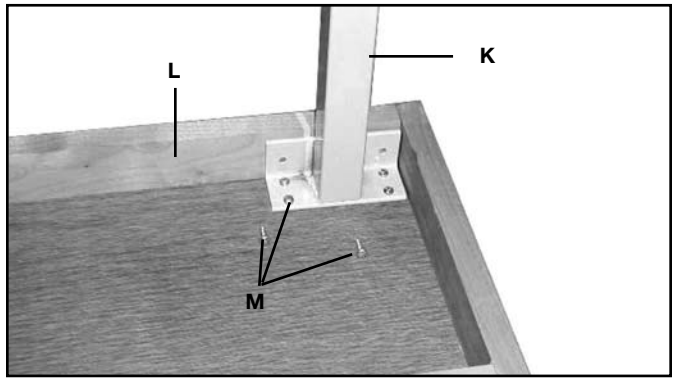

FIG. 19

IMPORTANT: If your saw fence system will be used with a mobile base underneath the saw base and table legs, the position of the legs will have to be changed to fit the mobile base extension.

12. Place table assembly (L) in position between the front and rear rail, as shown in Fig. 20. Make sure end of table is flush against saw table and using a bar clamp, snug up ends of rails to hold table in position. Using a straight edge, (N), make certain table is in the same plane and level with saw table. Adjust leveling screws in bottom of support legs to accomplish this. When you are certain table is level and in the same plane as the saw table, tighten bar clamp to hold everything in position. Then drill 1/4" through holes through the front and rear table frame using holes (O) in the rail as a template. The number of holes to drill will depend on the length of the rails.
13. After the holes have been drilled in the front and rear table frame, fasten both front and rear rail to table Fig. 21 using the 1/4-20 x 1-1/2" long flat head screws, fender washers and hex nuts (P) provided.

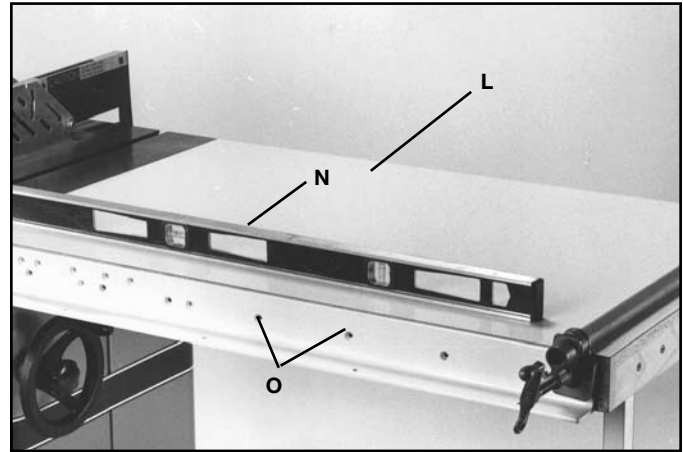

FIG. 20

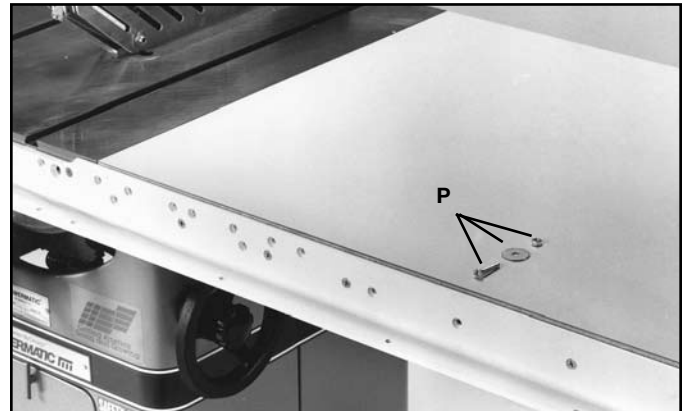

FIG.21

14. Lay guide tube (Q) Fig. 22, on saw table as shown, and line up the threaded holes (R) in bottom of guide tube with through holes (S) in the front rail. Guide tube will extend 6" past the rail at both ends.
15. Lay guide tube on front rail and fasten the guide tube to the front rail using the 1/4-20 x 1/2" long hex screws and lockwashers provided. NOTE: Where there are two holes 2-1/2" apart, use only one of the holes.

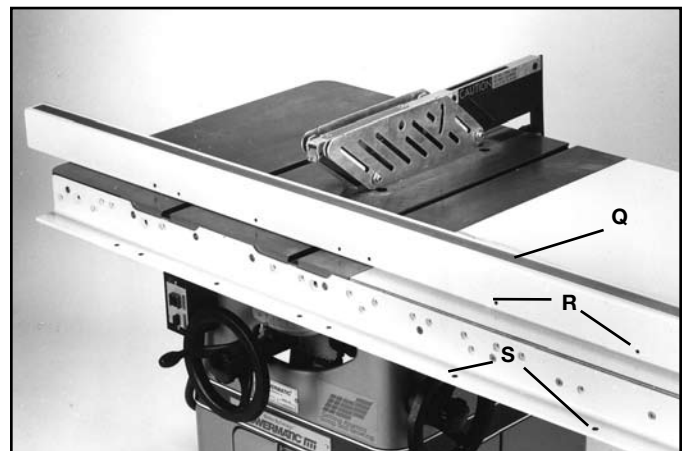

FIG. 22

ASSEMBLY (FOR ALL SAWS)

1. Attach knob (A) Fig. 23 to locking handle (B). Knob is screwed onto threads of locking handle.

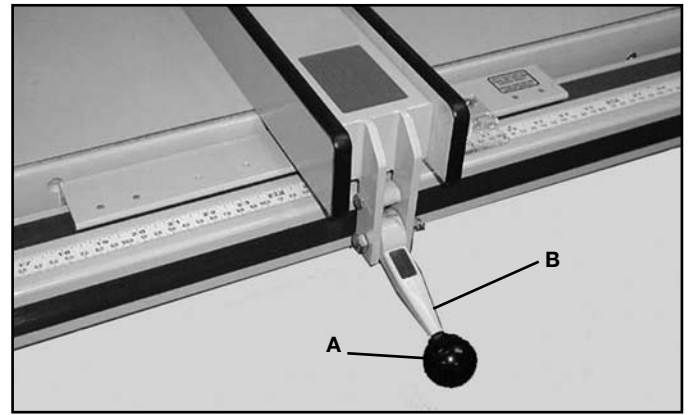

FIG. 23

2. Align fence side (C) Fig. 24, with the miter slot on the table saw and lock fence in position. Using a measuring tape (D), measure the distance from the saw blade to the fence side.

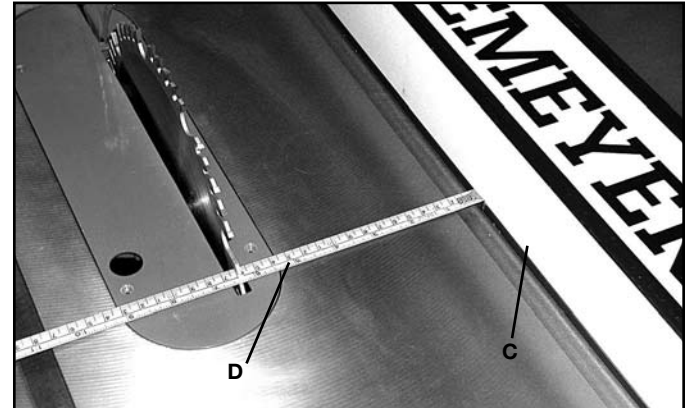

FIG. 24

3. WITHOUT MOVING THE FENCE, attach hairline pointer (E), Fig. 25 to fence crossarm (F) using two #10-32 x 3/8" round head screws and flat washers (G). Screws go through the slotted holes in the pointer and into the threaded holes (H) in the crossarm. Using the measurement from Step 2, align the black line in the pointer to the same measurement on the guide tube and securely tighten screws.

IMPORTANT: CHECK TO MAKE CERTAIN THAT THE MITER GAGE SLOTS IN THE SAW TABLE ARE PARALLEL WITH THE SAW BLADE. CHECK WITH THE INSTALLATION MANUAL THAT CAME WITH YOUR SAW FOR INSTRUCTIONS.

4. The fence (C) Fig. 26, must be adjusted so it is parallel to the miter gage slot. Slide the fence until the bottom edge is in line with the edge of the miter gage slot as shown and push down on locking handle (B). Check to see if the fence (C) is aligned with the miter slot the entire length of the table. If an adjustment is needed, lift fence (C) off the guide as shown in Fig. 27. Slightly tighten or loosen adjusting screws (J) or (K), using a 3/16" Allen wrench (N), not included. Replace the fence on the guide tube and check again. Repeat this adjustment until you are certain the fence is parallel to the miter gage slot. **NOTE: Very little movement of the adjusting screws is necessary to adjust the fence.**

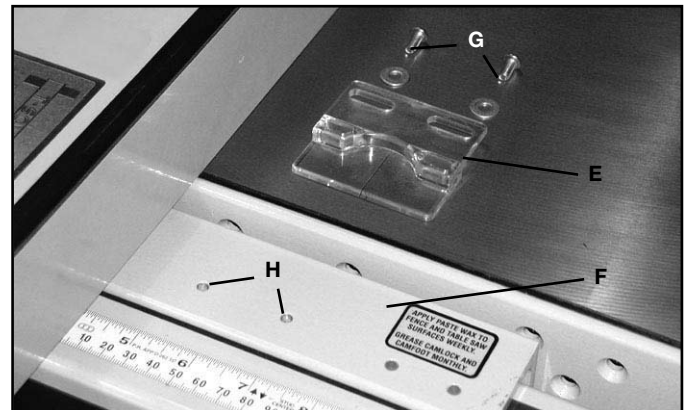

FIG. 25



FIG. 26

5. When the fence locking handle (B) Fig. 28, is pushed to the down position, the fence assembly (C) should be completely clamped to the guide tube. If the fence assembly (C) is not completely clamped to the guide tube when the handle is pushed down, as shown, lift up handle (B) and raise fence off the guide tube as shown in Fig. 27. Slightly tighten the two adjusting screws (J) and (K) (if the fence is too loose) or loosen (if the fence is too tight), using a 3/16" Allen wrench (N), not supplied. NOTE: Screws (J) and (K) should be tightened or loosened an equal amount. Replace the fence back on the guide tube and recheck to see if the fence assembly is completely tightened to the guide tube with the locking handle (B) pushed down. Adjust further if necessary.

IMPORTANT: AFTER ADJUSTING THE FENCE CLAMPING ACTION, RECHECK TO SEE THAT THE FENCE IS STILL PARALLEL TO THE MITER GAGE SLOT AND ADJUST AS NECESSARY.

6. When clamping the fence assembly (C) to the guide tube, make certain the camfoot (P), Fig. 29, is hanging down and against the locking handle (B), and not caught on top of the guide tube.

7. To move the fence along the guide tube, simply lift up the locking handle (B) Fig. 30, as shown, slide the fence to the desired position on the guide, and push down locking handle (B) Fig. 28 as shown, to lock in position. NOTE: A magnet (R) Fig. 28, is provided to hold the handle in the up position when moving the fence.

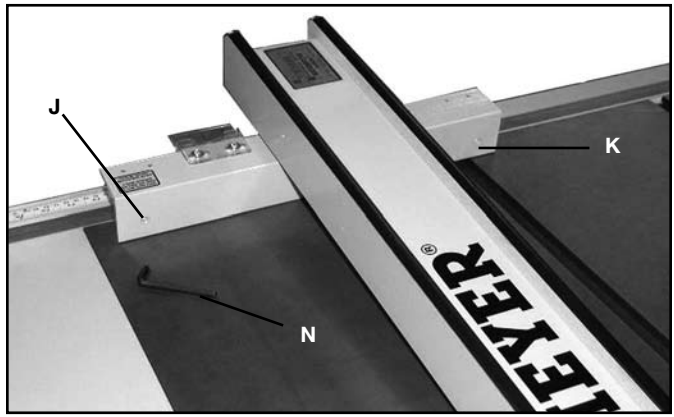

FIG. 27

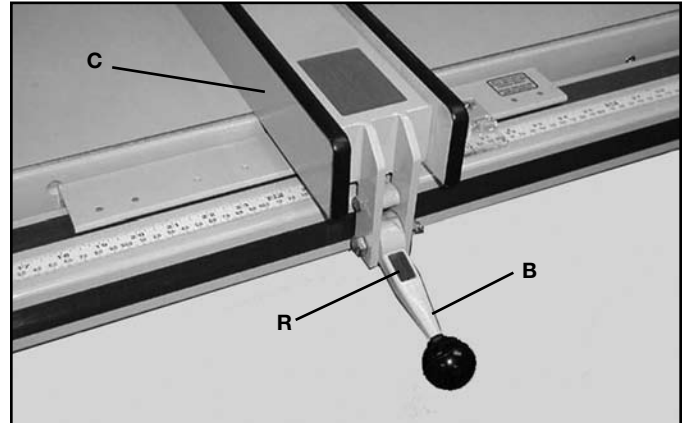

FIG. 28

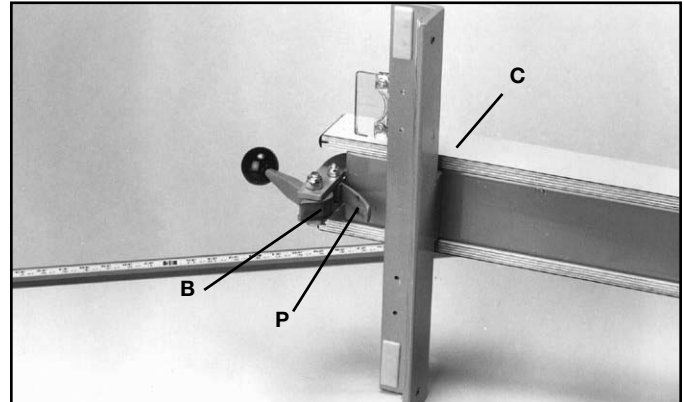

FIG. 29



FIG. 30

9. The distance the fence is positioned away from the saw blade is indicated by the witness line (S) located in cursor (E), Fig. 31. To calibrate the cursor to the saw blade, make a test cut with the fence locked in position. Measure the width of the cut piece. Adjust the cursor by loosening screws (G), adjusting the cursor until the witness line is aligned with the same marking on the scale as the cut piece. Tighten the two screws (G). Repeat until the width of the cut piece matches the measurement indicated by the witness line.

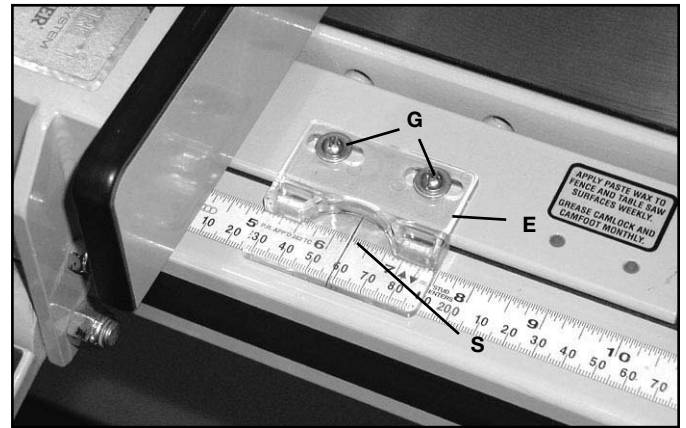

FIG. 31

10. Apply grease to locking handle (B) and camfoot (P) Fig. 32, monthly to prevent wear.

11. Apply paste wax to the fence sides and the unpainted guide tube sliding surfaces weekly. Meguiar's Professional Past Wax (M-2611) is recommended. Also, saw table and extension table surface should be waxed.

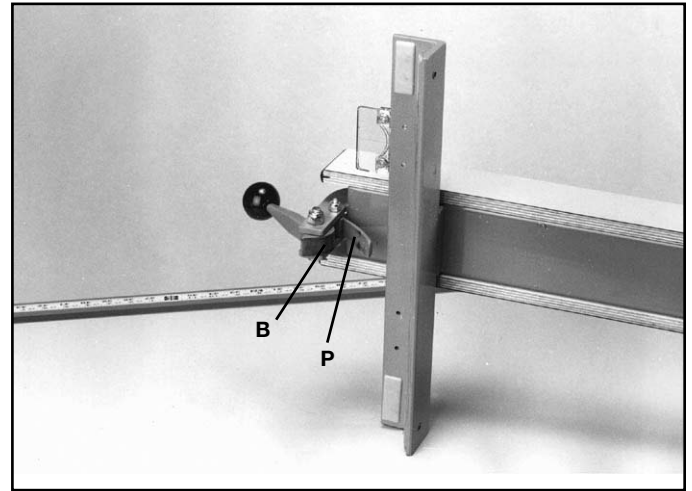

FIG. 32

TROUBLESHOOTING

For assistance with your machine, visit our website at www.deltaportercable.com for a list of service centers or call the Biesemeyer® help line at 1-800-223-7278 (In Canada call 1-800-463-3582).

MAINTENANCE

▲WARNING: To reduce the risk of injury, turn unit off and disconnect it from power source before installing and removing accessories, before adjusting or when making repairs. An accidental start-up can cause injury.

KEEP MACHINE CLEAN

Periodically blow out all air passages with dry compressed air. All plastic parts should be cleaned with a soft damp cloth. NEVER use solvents to clean plastic parts. They could possibly dissolve or otherwise damage the material.

▲WARNING: Wear certified safety equipment for eye, hearing and respiratory protection while using compressed air

LUBRICATION & RUST PROTECTION

Apply household floor paste wax to the machine table, extension table or other work surface weekly. Or use a commercially available protective product designed for this purpose. Follow the manufacturer's instructions for use and safety.

To clean cast iron tables of rust, you will need the following materials: a sheet of medium Scotch-Brite™ Blending Hand Pad, a can of WD-40® and a can of degreaser. Apply the WD-40 and polish the table surface with the Scotch-Brite pad. Degrease the table, then apply the protective product as described above.

SERVICE

REPLACEMENT PARTS

Use only identical replacement parts. For a parts list or to order parts, visit our website at www.deltaportercableservicenetwork.com. You can also order parts from your nearest factory-owned branch, Authorized Warranty Service Center or by calling End User Services at (800) 223-7278 to receive personalized support from one of our highly-trained representatives.

SERVICE AND REPAIRS

All quality tools will eventually require servicing and/or replacement of parts. For information about Biesemeyer, its factory-owned branches, or to locate an Authorized Warranty Service Center, visit our website at www.deltaportercable.com or call our End User Services at (800) 223-7278. All repairs made by our service centers are fully guaranteed against defective material and workmanship. We cannot guarantee repairs made or attempted by others. By calling this number you can also find answers to most frequently asked questions 24 hours/day.

You can also write to us for information at Biesemeyer, PO Box 2468, Jackson, Tennessee 38302-2468 - Attention: End User Services. Be sure to include all of the information shown on the nameplate of your tool (model number, type, serial number, date code, etc.)

ACCESSORIES

▲WARNING: Since accessories other than those offered by Biesemeyer® have not been tested with this product, use of such accessories could be hazardous. For safest operation, only Biesemeyer® recommended accessories should be used with this product.

A complete line of accessories is available. Please visit our Web Site www.deltaportercable.com for a catalog or for the name of your nearest supplier.

WARRANTY

To register your tool for warranty service visit our website at www.deltaportercable.com.

Two Year Limited New Product Warranty

Delta will repair or replace, at its expense and at its option, any new Delta machine, machine part, or machine accessory which in normal use has proven to be defective in workmanship or material, provided that the customer returns the product prepaid to a Delta factory service center or authorized service station with proof of purchase of the product within two years and provides Delta with reasonable opportunity to verify the alleged defect by inspection. For all refurbished Delta product, the warranty period is 180 days. Delta may require that electric motors be returned prepaid to a motor manufacturer's authorized station for inspection and repair or replacement. Delta will not be responsible for any asserted defect which has resulted from normal wear, misuse, abuse or repair or alteration made or specifically authorized by anyone other than an authorized Delta service facility or representative. Under no circumstances will Delta be liable for incidental or consequential damages resulting from defective products. This warranty is Delta's sole warranty and sets forth the customer's exclusive remedy, with respect to defective products; all other warranties, express or implied, whether of merchantability, fitness for purpose, or otherwise, are expressly disclaimed by Delta.

LATIN AMERICA: This warranty does not apply to products sold in Latin America. For products sold in Latin America, see country specific warranty information contained in the packaging, call the local company or see website for warranty information.

LES INSTRUCTIONS IMPORTANTES DE SURETE

▲ AVERTISSEMENT : Lire toutes instructions d'avertissements et opération avant d'utiliser n'importe quel outil ou n'importe quel équipement. En utilisant les outils ou l'équipement, les précautions de sûreté fondamentales toujours devraient être suivies pour réduire le risque de blessure personnelle. L'opération déplacée, l'entretien ou la modification d'outils ou d'équipement ont pour résultat la blessure sérieux et les dommages de propriété. Il y a de certaines applications pour lequel outils et l'équipement sont conçus. La Biesemeyer recommande avec force que ce produit n'ait pas modifié et/ou utilisé pour l'application autrement que pour lequel il a été conçu.



En cas de questions à propos de l'application du produit, NE PAS l'utiliser avant d'écrire à Biesemeyer et d'obtenir nos conseils. Il est possible de communiquer avec nous en ligne au www.deltaportercable.com ou par courrier postal au : End User Services, Biesemeyer, PO Box 2468, Jackson, TN 38302-2468, É.-U. Au Canada, 125 Mural St. Suite 300, Richmond Hill (Ontario) L4B 1M4

Information en ce qui concerne l'opération sûre et correcte de cet outil est disponible des sources suivantes:

- **Power Tool Institute**, 1300 Sumner Avenue, Cleveland, OH 44115-2851 ou en ligne www.powertoolinstitute.org
- **National Safety Council**, 1121 Spring Lake Drive, Itasca, IL 60143-3201
- **American National Standards Institute**, 25 West 43rd Street, 4 floor, New York, NY 10036 www.ansi.org - ANSI 01.1 Safety Requirements for Woodworking Machines
- **U.S. Department of Labor**: www.osha.gov

CONSERVER CES DIRECTIVES

MESURES DE SÉCURITÉ - DÉFINITIONS

Ce guide contient des renseignements importants que vous deviez bien saisir. Cette information porte sur **VOTRE SÉCURITÉ** et sur **LA PRÉVENTION DE PROBLÈMES D'ÉQUIPEMENT**. Afin de vous aider à identifier cette information, nous avons utilisé les symboles ci-dessous. Veuillez lire attentivement ce guide en portant une attention particulière à ces sections.

▲ DANGER : Indique une situation dangereuse imminente qui, si elle n'est pas évitée, **causera la mort ou des blessures graves.**

▲ AVERTISSEMENT : Indique une situation potentiellement dangereuse qui, si elle n'est pas évitée, **pourrait se solder par un décès ou des blessures graves.**

▲ ATTENTION : Indique une situation potentiellement dangereuse qui, si elle n'est pas évitée **pourrait se solder par des blessures mineures ou modérées.**

ATTENTION : Utilisé sans le symbole d'alerte à la sécurité, indique une situation potentiellement dangereuse qui, si elle n'est pas évitée **pourrait se solder par des dommages à la propriété.**

▲ AVERTISSEMENT : Certaines poussières produites par les travaux de ponçage, de sciage, de meulage, de perçage et par toute autre activité de construction contiennent des produits chimiques reconnus par l'État de la Californie comme pouvant causer le cancer, des anomalies congénitales ou d'autres problèmes liés aux fonctions reproductrices. Voici quelques exemples de ces produits chimiques :

- le plomb des peintures à base de plomb,
- la silice cristalline provenant des briques, du ciment et d'autres produits de maçonnerie ainsi que, et
- l'arsenic et le chrome issus du bois traité chimiquement.

Les risques liés à l'exposition à ces produits chimiques varient selon la fréquence à laquelle l'utilisateur effectue ce type de travail. Pour réduire l'exposition à ces produits chimiques : travailler dans un endroit bien ventilé et porter un équipement de sécurité approuvé, notamment un masque antipoussières conçu spécialement pour filtrer les particules microscopiques.

RÈGLES DE SÉCURITÉ GÉNÉRALES

▲ AVERTISSEMENT : L'inobservation de ces règles peut conduire à des blessures graves.

- Pour sa sécurité personnelle, lire la notice d'utilisation, avant de mettre la machine.** En marche, et pour aussi apprendre l'application et les limites de la machine ainsi que les risques qui lui sont particuliers ainsi, les possibilités d'accident et de blessures seront beaucoup réduites.
- Portez des dispositifs de protection des yeux et de l'ouïe. Utilisez toujours des lunettes de sécurité.** Des lunettes ordinaires ne constituent pas des lunettes de sécurité. **Utilisez des équipements de sûreté homologués.** Les dispositifs de protection des yeux doivent être conformes aux normes ANSI Z87.1. Les dispositifs de protection de l'ouïe doivent être conformes aux normes ANSI S3.19.
- Porter une tenue appropriée.** Pas de cravates, de gants, ni de vêtements amples. Enlever montre, bagues et autres bijoux. Rouler les manches. Les vêtements ou les bijoux qui se trouvent pris dans les pièces mobiles peuvent entraîner des blessures.
- Ne pas utiliser la machine dans un environnement dangereux.** L'utilisation d'outils électriques dans des endroits humides ou sous la pluie peut entraîner des décharges électriques ou une électrocution. Garder la zone de travail bien éclairée pour éviter de trébucher ou d'exposer les doigts, les mains ou les bras à une situation dangereuse.
- Garder les outils et les machines en parfait état.** Garder les outils affûtés et propres afin d'obtenir le meilleur et le plus sûr rendement. Suivre les instructions pour lubrifier et changer les accessoires. Les outils et les machines mal entretenus peuvent se dégrader davantage, et/ou entraîner des blessures.
- Inspecter les pièces pour déceler tout dommage.** Avant d'utiliser la machine, la vérifier pour voir s'il n'y a pas de pièces endommagées. Vérifier l'alignement des pièces mobiles et si ces pièces ne se coincent pas, la rupture de pièces, ou toute autre condition pouvant en affecter le fonctionnement. Toute pièce ou protecteur endommagé doit être réparé ou remplacé avec le delta ou les pièces de rechange autorisées par usine. Les pièces endommagées peuvent dégrader davantage la machine et/ou entraîner des blessures.
- Garder l'aire de travail propre.** Les zones et établis encombrés favorisent les accidents.
- Garder les enfants et les visiteurs à distance.** L'atelier est un lieu potentiellement dangereux. Les enfants et les visiteurs peuvent se blesser.
- Éviter le démarrage accidentel.** S'assurer que l'interrupteur est sur « OFF » (arrêt) avant de brancher le cordon. En cas de coupure de courant, placer l'interrupteur à la position « OFF » (arrêt). Un démarrage accidentel peut entraîner des blessures.
- Utiliser les dispositifs protecteurs.** Vérifier que tous les dispositifs protecteurs sont bien en place, bien fixés et en bon état de marche pour éviter les blessures.
- Enlever les clés de réglage et celles de serrage avant de mettre la machine en marche.** Les outils, les chutes et les autres débris peuvent être projetés violemment et blesser.
- Utiliser la bonne machine.** Ne pas forcer la machine ou l'accessoire à faire un travail pour lequel il n'a pas été conçu. Des dommages à la machine et/ou des blessures pourraient s'ensuivre.
- Utiliser les accessoires recommandés.** L'utilisation d'accessoires non recommandés par Delta peut endommager la machine et blesser l'utilisateur.
- Utiliser le cordon prolongateur approprié.** S'assurer que le cordon prolongateur est en bon état. Lorsqu'un cordon prolongateur est utilisé, s'assurer que celui-ci est d'un calibre suffisant pour l'alimentation nécessaire à la machine. Un cordon d'un calibre insuffisant entraînera une perte de tension d'où une perte de puissance et surchauffe. Voir le Tableau sur Les Cordons prolongateurs pour obtenir le calibre approprié selon la longueur du cordon et l'ampérage de la machine. S'il y a un doute, utiliser un cordon d'un calibre supérieur. Plus le chiffre est petit, plus le fil est gros.
- Fixer la pièce.** Utilisez les brides ou l'étau quand vous ne pouvez pas fixer l'objet sur la table et contre la barrière à la main ou quand votre main sera dangereusement près de la lame (à moins de 6").
- Avancer la pièce dans le sens contraire à la rotation de la lame, de la fraise ou de la surface abrasive.** L'alimentation dans l'autre sens peut entraîner une projection violente de la pièce.
- Ne pas forcer la machine en avançant la pièce trop vite.** Des dommages et/ou des blessures peuvent s'ensuivre.
- Ne pas se pencher au-dessus de la machine.** Une perte de l'équilibre peut entraîner une chute sur la machine en marche et causer des blessures.
- Ne jamais monter sur la machine.** On peut se blesser gravement si la machine bascule ou si l'on touche accidentellement son outil tranchant.
- Ne jamais laisser la machine en marche sans surveillance. Couper le courant.** Ne pas quitter la machine tant qu'elle n'est pas complètement arrêtée. Un enfant ou un visiteur pourrait se blesser.
- Mettre la machine à l'arrêt « OFF » et la débrancher avant d'installer ou d'enlever des accessoires, changer les coupeurs, d'ajuster ou de changer des montages.** En dépannant, soyez sûr de fermer le commutateur de début en position de "off". Un démarrage accidentel peut entraîner des blessures.
- Mettre l'atelier à l'abri des enfants au moyen de cadenas, d'interrupteurs principaux ou en enlevant les boutons des dispositifs de mise en marche.** Le démarrage accidentel de la machine par un enfant ou un visiteur peut entraîner des blessures.
- Rester vigilant, attentif, et faire preuve de bon sens. Ne pas utiliser la machine lorsque l'on est fatigué ou sous l'influence de drogues, d'alcool ou de médicaments.** Un instant d'inattention lors de l'utilisation d'outils électriques peut entraîner des blessures graves.
- ▲ AVERTISSEMENT :** L'utilisation de cet outil peut produire et disperser de la poussière ou d'autres particules en suspension dans l'air, telles que la sciure de bois, la poussière de silicium cristallin et la poussière d'amiante. Dirigez les particules loin du visage et du corps. Faites toujours fonctionner l'outil dans un espace bien ventilé et prévoyez l'évacuation de la poussière. Utilisez un système de dépoussiérage chaque fois que possible. L'exposition à la poussière peut causer des problèmes de santé graves et permanents, respiratoires ou autres, tels que la silicose (une maladie pulmonaire grave) et le cancer, et même le décès de la personne affectée. Évitez de respirer de la poussière et de rester en contact prolongé avec celle-ci. En laissant la poussière pénétrer dans vos yeux ou votre bouche, ou en la laissant reposer sur votre peau, vous risquez de promouvoir l'absorption de substances toxiques. Portez toujours des dispositifs de protection respiratoire homologués par niosh/osha, appropriés à l'exposition à la poussière et de taille appropriée, et lavez à l'eau et au savon les surfaces de votre corps qui ont été exposées.

DESCRIPTION FONCTIONNELLE

AVANT-PROPOS

Le système commercial de guide Biesemeyer® T-Square® comprend le module du guide, les barres de guidage avant et arrière, et le tube avant du guide de même que la quincaillerie pour assembler le système de guide à différents types de scies de table. Selon le modèle commandé, une trousse comprenant une patte accessoire pourrait également être livrée. Il faut également avoir une rallonge à droite et des pattes de support. On peut acheter séparément la rallonge à droite ou utiliser le schéma fourni dans le présent mode d'emploi pour en fabriquer une. Si la trousse comprenant la patte accessoire n'est pas incluse avec le guide, il est également possible de la commander séparément. **IMPORTANT** : Le système commercial de guide Biesemeyer® T-Square® est conçu pour une utilisation uniquement avec une rallonge et une trousse comprenant une patte accessoire.

REMARQUE : La image sur la couverture illustre le modèle de production actuel. Les autres illustrations de ce mode d'emploi ne sont présentes qu'à titre indicatif et il est possible que les étiquettes et accessoires actuels diffèrent des caractéristiques réelles de ce modèle. Ces illustrations ont uniquement pour but d'illustrer la technique.

CONTENUS DE BOITE

DÉSEMBALLAGE ET NETTOYAGE

Déballer soigneusement le contenu du système commercial de guide Biesemeyer® T-Square® des boîtes d'expédition. La figure 1 illustre tous les articles fournis dans la trousse du guide. La figure 2 illustre tous les articles compris dans la boîte du guide et de la rallonge à droite accessoire. Les pattes de support illustrées ne sont fournies qu'avec la pièce n° 78-200. **REMARQUE** : en l'absence d'une rallonge à droite commerciale qui serait utilisée avec le système de guide T-Square®, se reporter à la prochaine rubrique intitulée « Fabrication d'une rallonge » pour connaître le mode de fabrication d'une rallonge.

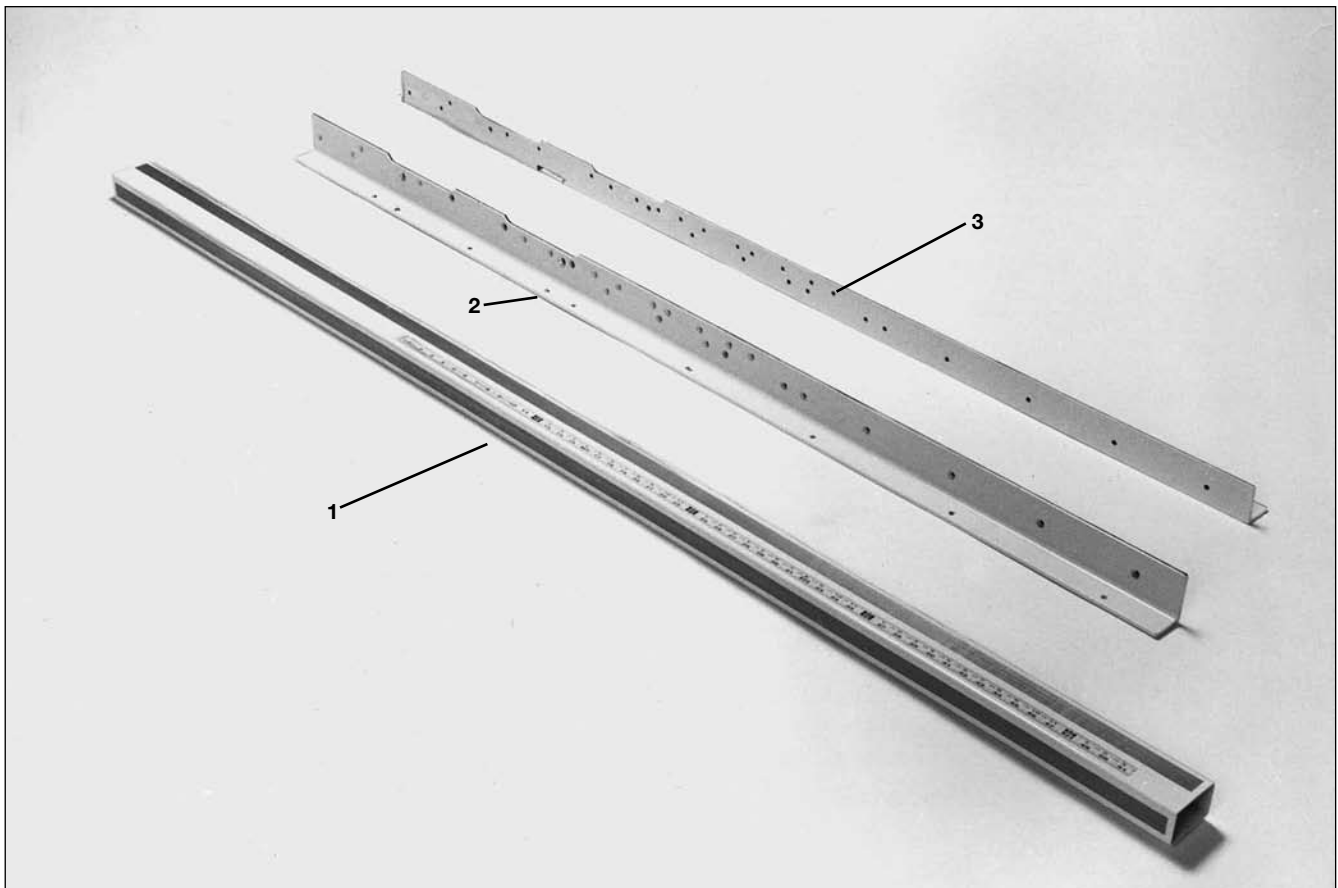

FIG. 1

1. Tube du guide
2. Barre de guidage avant
3. Barre de guidage arrière

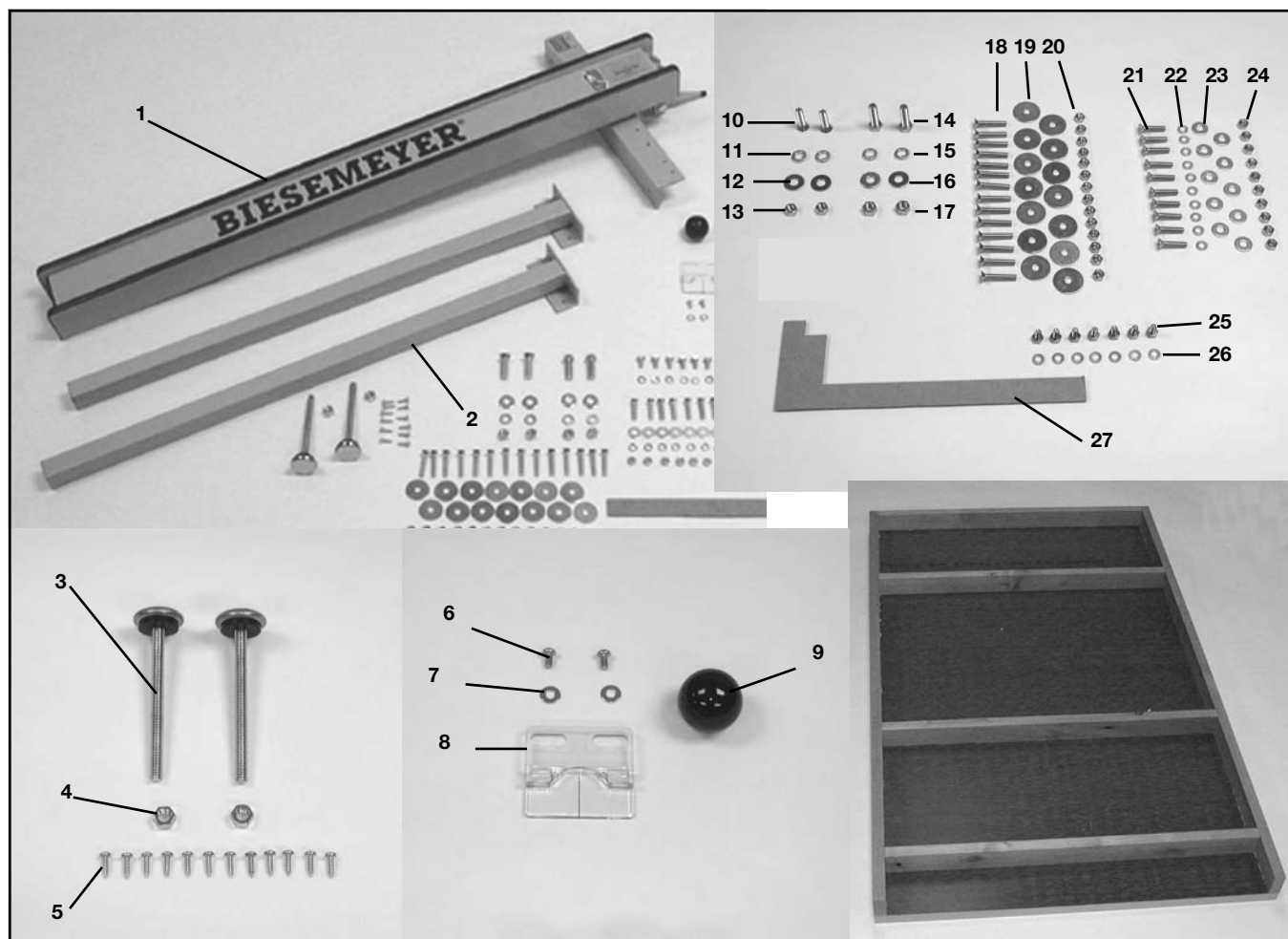

FIG. 2

1. Guide T-Square®
2. (2) pattes de support
3. (2) pieds de nivellement
4. (2) écrous hexagonaux de 3/8 po-16 (9,5 mm-16)
5. (12) vis à tête cylindrique large n° 8 x 5/8 po (16 mm)
6. (2) vis à tête ronde de n° 10-32 x 3/8 po (9,5 mm)
7. (2) rondelles plates
8. Pointeur fin
9. Bouton

Fixation de la barre de guidage avant à l'Unisaw/la scie d'entrepreneur/la scie hybride de Delta

10. (2) vis à tête plate de 5/16-18 x 1 ¼ po (8 mm-18 x 32 mm)
11. (2) rondelles de blocage de 3/8 po (9,5 mm)
12. (2) rondelles plates de 3/8 po (9,5 mm)
13. (2) écrous hexagonaux de 5/16 po-16 (8 mm-16)

Fixation de la barre de guidage arrière à l'Unisaw/la scie d'entrepreneur/la scie hybride de Delta

14. (2) vis à tête hexagonale de 3/8-24 x 1 ¼ po (8 mm-18 x 32 mm)
15. (2) rondelles de blocage de 3/8 po (9,5 mm)
16. (2) rondelles plates de 3/8 po (9,5 mm)
17. (2) écrous hexagonaux de 3/8 po-24 (9,5 mm-24) (uniquement pour les scies d'entrepreneur et hybride)

Fixation de la rallonge (toutes les scies)

18. (14) vis à tête plate de 1/4-20 x 1 ½ po (8 mm-18 x 38 mm)
19. (14) rondelles protectrices
20. (14) écrous hexagonaux de ¼ po-20 (6 mm-20)

Fixation des barres de guidage avant et arrière à d'autres modèles de scies (non Delta)

21. (10) vis à tête plate de 1/4-20 x 1 ¼ po (8 mm-18 x 32 mm)
22. (10) rondelles de blocage de ¼ po (6 mm)
23. (10) rondelles plates de ¼ po (6 mm)
24. (10) écrous hexagonaux de ¼ po-20 (6 mm-20)

Fixation du tube du guide à la barre de guidage avant

25. (7) vis à tête hexagonale de ¼-20 x ½ po (6 mm-20 x 13 mm)
26. (7) rondelles de blocage de ¼ po (6 mm)

27. Gabarit

ASSEMBLAGE

⚠ AVERTISSEMENT : Pour réduire le risque de blessures corporelles graves, éteindre l'outil et le débrancher avant d'installer et de retirer tout accessoire, avant d'ajuster ou de modifier les réglages ou lors de réparations. Un démarrage accidentel peut provoquer des blessures.

FABRICATION DE LA RALLONGE

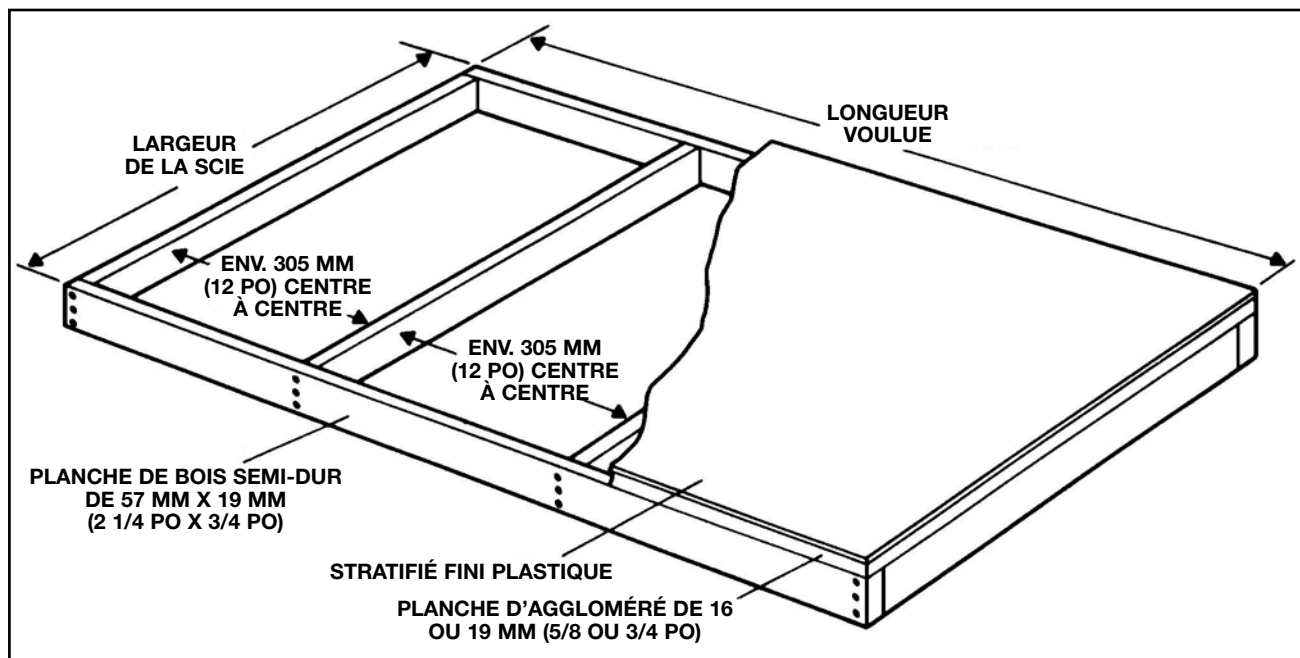

FIG. 4

MONTAGE (UNIQUEMENT SCIES DELTA) (POUR TOUTES LES AUTRES SCIES, POURSUIVRE DIRECTEMENT À LA PAGE 23, ÉTAPE 1.)

FIXATION DE LA BARRE DE GUIDAGE AVANT À LA SCIE

1. Assembler la barre de guidage avant (A), fig. 5, au bord avant de la table de scie au moyen de deux vis à tête plate à prise Phillips de 5/16-18 x 1 1/4 po (8 mm-18 x 32 mm), de rondelles plates, de rondelles de blocage de 3/8 po (9,5 mm) et d'écrous hexagonaux de 5/16 po-18 (8 mm-18) (B) fournis. Enfiler les vis dans les deux grands trous fraisés de la barre de guidage avant et dans les deux trous à l'avant de la table de scie. Fixer à l'aide de la rondelle plate, la rondelle de blocage et de l'écrou hexagonal. **IMPORTANT :** ne pas serrer la quincaillerie de montage de la barre de guidage avant ce moment.

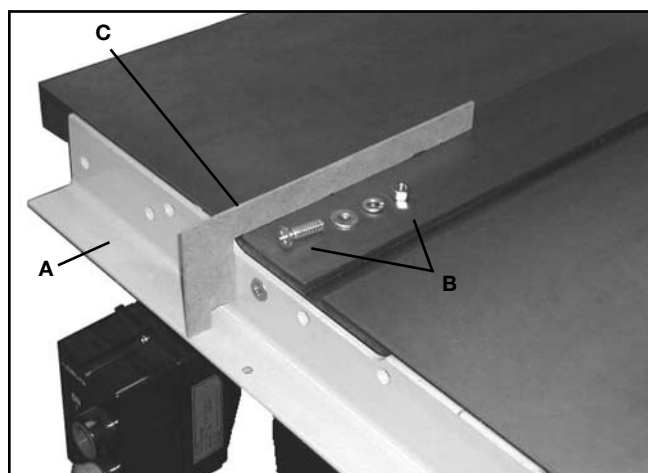

FIG. 5

UNIQUEMENT POUR LES SCIES D'ENTREPRENEURS ET HYBRIDES DELTA: Laisser pendre le boulon de fixation du commutateur de marche/arrêt à partir de la barre de guidage avant, vers la gauche de la scie, comme montré à la fig. 6, avant d'enfiler la rondelle plate, la rondelle de blocage et l'écrou hexagonal.

2. Au moyen du gabarit (C), fig. 5 et 7, vérifier et régler la barre de guidage avant des deux côtés de la lame de la scie comme montré pour s'assurer que la barre de guidage est bien parallèle avec la surface de la table. La section horizontale de la barre de guidage devrait être sous le dessus de la surface de la table d'environ 72 mm (2 27/32 po). **Serrer la quincaillerie de montage de la barre de guidage avant dès que la barre est réglée à la bonne profondeur.**



FIG. 6

BARRE DE GUIDAGE ARRIÈRE POUR LES SCIES DELTA

REMARQUE : ne pas utiliser le gabarit pour régler la barre de guidage arrière.

- Aligner les deux trous non fraisés de la barre de guidage arrière avec les deux trous du bord arrière de la table de scie. Les deux entailles de la barre de guidage arrière doivent être sous le niveau inférieur des deux rainures d'onglet de la table de scie.

Pour fixer la barre de guidage arrière à la scie, procéder comme suit :

POUR LA SCIE UNISAW DE DELTA: Visser les deux longues vis à tête hexagonale de 3/8-24 x 1 1/4 po (9,5-24 x 32 mm), les rondelles de blocage et les rondelles plates (D), fournies, fig. 8, dans les deux trous de la barre de guidage et dans les deux trous taraudés de la table de scie.

POUR LES SCIES D'ENTREPRENEUR ET HYBRIDE DE DELTA: Fixer la barre de guidage à la table de scie au moyen des deux vis à tête hexagonale de 3/8-24 x 1 1/4 po (9,5-24 x 32 mm), les rondelles de blocage, les rondelles plates et les écrous hexagonaux (E), fournies, fig. 9. Les rondelles de blocage, rondelles plates et écrous hexagonaux reposent sur le bord interne de la table de scie.

- Après la fixation de la barre de guidage arrière à la table de scie, l'incliner pour s'assurer qu'il n'y a aucune obstruction entre le protège-lame, le couteau séparateur et la barre de guidage arrière. Si tel est le cas, il sera nécessaire d'agrandir l'entaille (F), fig. 9, de la barre de guidage arrière.

FIXATION DES PATTES AU-DESSUS DE TABLE

IMPORTANT : si le système de guidage de la scie est utilisé avec une base mobile (sous la base de la scie et des pattes de table), il faudra changer la position des pattes de sorte qu'elles s'insèrent dans la rallonge de la base mobile.

- Visser le contre-écrou (G) de 3/8 po (9,5 mm) sur la vis de nivellement (H). Visser la vis de nivellement au fond de la patte de support. La figure 10 illustre le module de pied de nivellement assemblé à la patte de la table. Répéter pour assembler l'autre module de pied à l'autre patte de table. **REMARQUE :** le réglage de la hauteur se fera ultérieurement.

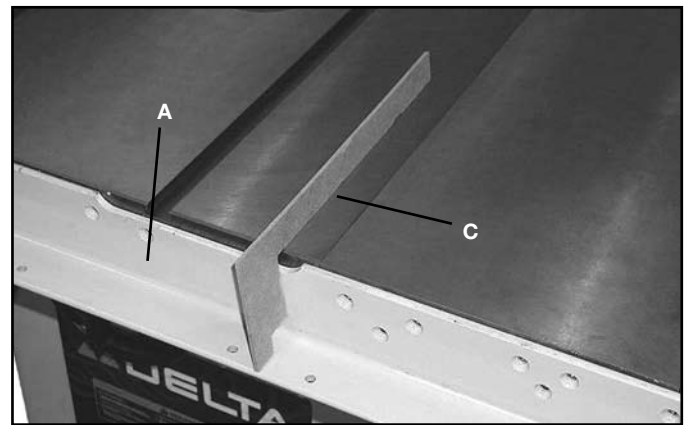

FIG. 7

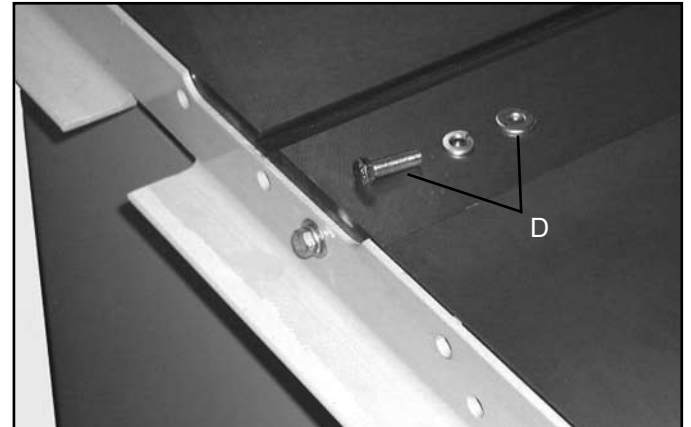

FIG. 8

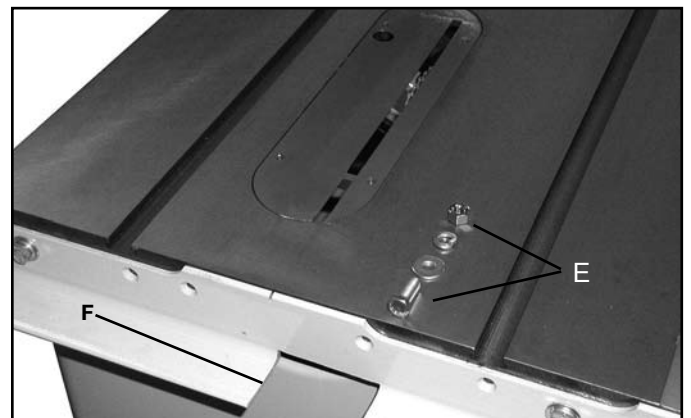

FIG. 9

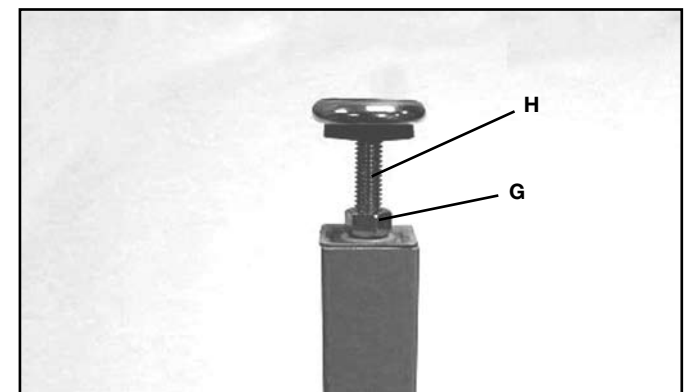

FIG. 10

6. Inverser la table sur le plancher ou un établi.
7. Positionner la patte de table (I) le plus près du coin de la rallonge (J) de la table comme montré à la fig. 11.
8. Fixer la patte de table à la planche de la table au moyen de six longues vis à bois (K) de 5/8 po (16 mm). Répéter l'assemblage pour l'autre patte de table.

IMPORTANT : si le système de guidage de la scie est utilisé avec une base mobile (sous la base de la scie et des pattes de table), il faudra changer la position des pattes de sorte qu'elles s'insèrent dans la rallonge de la base mobile.

REMARQUE : table de scie illustrée avec une scie Unisaw sans la rallonge en fonte. Si votre scie est dotée d'une rallonge en fonte du côté droit, il n'est pas nécessaire de retirer la pièce. La rallonge se déploie au-delà des barres de guidage et du tube.

9. Installer le module de la rallonge (L), fig. 12, en place entre les deux barres de guidage comme montré. S'assurer que l'extrémité de la rallonge affleure contre la table de scie (M). Au moyen d'une équerre, s'assurer que la rallonge (L) est dans le même plan et au même niveau que la table de scie (M). Tapoter délicatement vers le haut ou le bas et régler les vis de nivellement de la patte. Dès que la rallonge (L) et la table de scie (M) sont dans le même plan et de niveau, serrer la barre de serrage (P) pour maintenir le tout en position. Puis, percer des trous de 1/4 po (6 mm) à l'avant et l'arrière de la rallonge en utilisant comme gabarit les trous (Q) pratiqués dans les barres de guidage. **REMARQUE :** le nombre de trous (Q) dans les barres de guidage avant et arrière variera en fonction de la longueur des barres de guidage achetées.

10. Une fois les trous percés dans le bord avant et arrière de la planche de la rallonge, fixer les barres de guidage avant et arrière au moyen des vis à tête cruciforme de 1/4-20 x 1 1/2 po (6 mm-20 x 38 mm), des rondelles plates et des écrous hexagonaux (R) de 1 1/4 po de diamètre externe (32 mm).

11. Déposer le tube du guide (B), fig. 14, sur la table de scie comme montré. Aligner les trous taraudés (S) au fond du tube du guide avec les trous transpercés (T) de la barre de guidage avant. **REMARQUE : le tube du guide dépasse la barre de guidage de 152 mm (6 po) à chacune des extrémités.**

12. Positionner le tube du guide (B) sur la barre de guidage avant et le fixer au moyen des longues vis à tête hexagonale de 1/4-20 x 1/2 po (6 mm-20 x 13 mm) et les rondelles de blocage. **REMARQUE :** dans les cas où il y a deux trous à une distance de 63,5 mm (2 1/2 po), utiliser uniquement un seul des deux trous.

POUR SUIVRE À L'ÉTAPE 1 EN PAGE 25

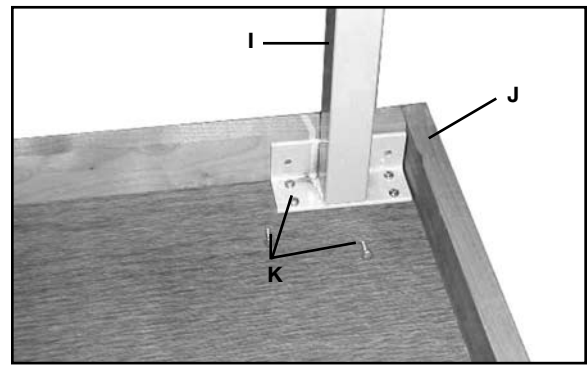

FIG. 11

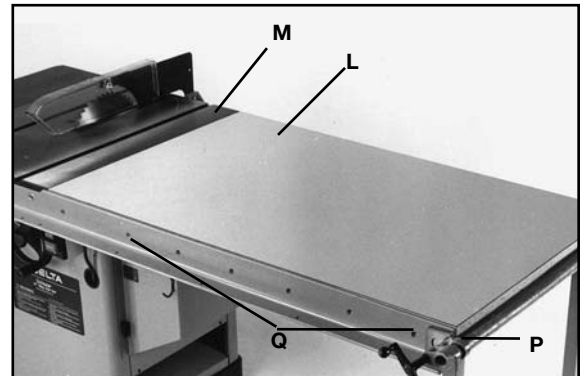

FIG. 12

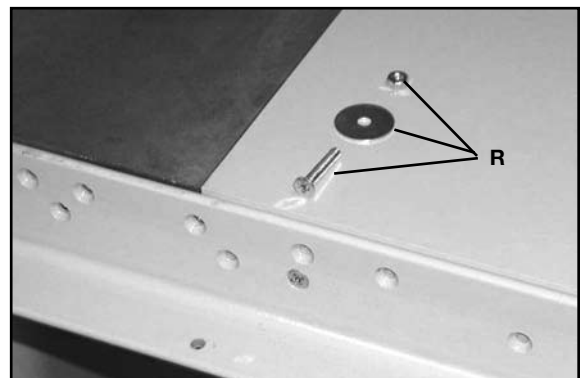

FIG. 13

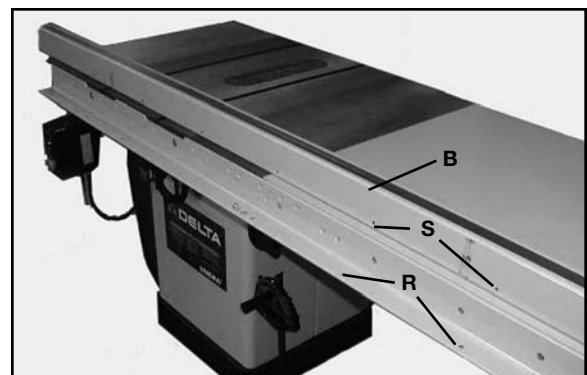

FIG. 14

ASSEMBLÉE (POUR TOUTES AUTRES SCIES)

MONTAGE DE LA BARRE DE GUIDAGE AVANT

1. Relever la lame de la scie (A), fig. 15. Placer une équerre (B) contre le côté droit de la lame et la laisser dépasser à l'avant de la scie comme montré. Positionner la barre de guidage avant (C) contre le bord de la table de scie et la fixer temporairement en position avec les serres pour la barre (D). Aligner l'encoche (E) de la barre de guidage avant (C) avec l'équerre (B) comme montré. **REMARQUE : n'importe quelle section de l'encoche doit être alignée avec l'équerre. L'étalonnage final sera détaillé ultérieurement.**
2. À l'aide du gabarit (F), fig. 16, vérifier et régler la barre de guidage avant des deux côtés de la table de scie. S'assurer que la section horizontale de la barre de guidage avant (C) est parallèle avec le dessus de la table puis, serrer les serres. **La barre de guidage devrait être à 72,2 mm (2 27/32 po) sous le niveau du dessus de la table.**
3. Dès que la barre de guidage avant (C) est de niveau avec la surface de la table de scie, transpercer quatre trous de $\frac{1}{4}$ po (6 mm) dans la table de scie en utilisant les trous fraisés de $\frac{1}{4}$ po (6 mm) de la barre de guidage avant comme gabarit. **IMPORTANT : avant de transpercer la table de scie, vérifier qu'il n'y a aucun obstacle, comme des rails de roulement, derrière le bord avant de la table de scie.**
4. Fixer la barre de guidage avant (C) à la table de scie au moyen des quatre longues vis à tête plate de $\frac{1}{4}$ -20 x $1\frac{1}{4}$ po (6 mm-20 x 32 mm), rondelles plates, rondelles de blocage et écrous hexagonaux fournis.

MONTAGE DE LA BARRE DE GUIDAGE ARRIÈRE

5. Fixer la barre de guidage arrière (G), fig. 17, au dos de la table de scie au moyen des serres pour barre. S'assurer que l'encoche (E) de la barre de guidage est alignée avec la lame (A) de la scie à l'aide de l'équerre, comme montré. S'assurer que les deux entailles de la barre de guidage sont sous la face inférieure des rainures d'onglet de la table de scie.
6. Vérifier qu'il n'y a aucune obstruction comme des rails de roulement derrière le bord arrière de la table de scie. Transpercer au moins deux trous dans la table de scie en utilisant les trous fraisés comme gabarit. Fixer la barre de guidage arrière à la table de scie au moyen des quatre longues vis à tête plate de $\frac{1}{4}$ -20 x $1\frac{1}{4}$ po (6 mm-20 x 32 mm), rondelles plates, rondelles de blocage et écrous hexagonaux fournis. **IMPORTANT : s'il n'y a pas assez d'espace sur le bord arrière de la table pour transpercer des trous, il sera nécessaire de percer des trous n° 7 et de les tarauder avec un taraud de $\frac{1}{4}$ po-20 (6 mm-20).**
7. Après la fixation de la barre de guidage arrière à la table de scie, l'incliner pour s'assurer qu'il n'y a aucune obstruction entre le garde protecteur et la barre de guidage arrière. Si tel est le cas, il sera nécessaire d'agrandir l'entaille (H), fig. 17, de la barre de guidage arrière.

RALLONGE ET PATTES DE SUPPORT

8. Visser le contre-écrou (I) de $\frac{3}{8}$ po (9,5 mm) sur la vis de nivellement (J). Visser la vis de nivellement dans l'adaptateur du pied. La figure 18 illustre le module de pied de nivellement assemblé à la patte de la table. Répéter pour assembler l'autre module de pied à l'autre patte de table. **REMARQUE : les réglages en hauteur se feront ultérieurement.**

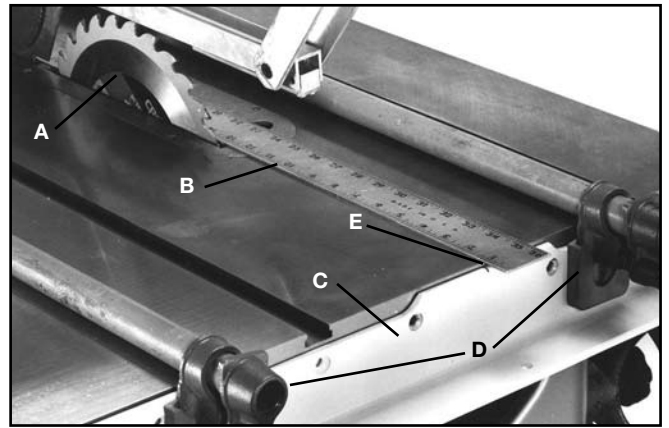

FIG. 15

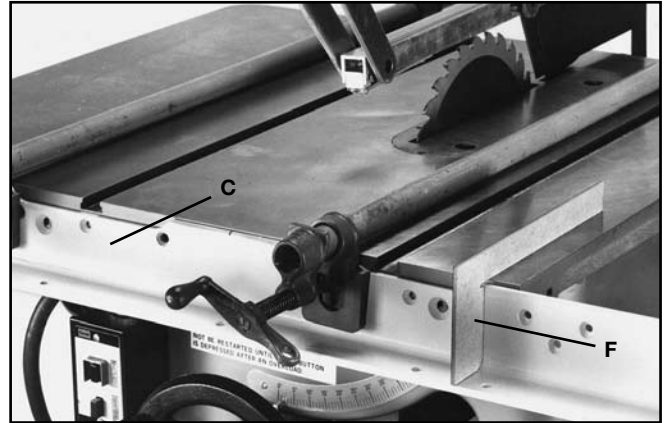

FIG. 16

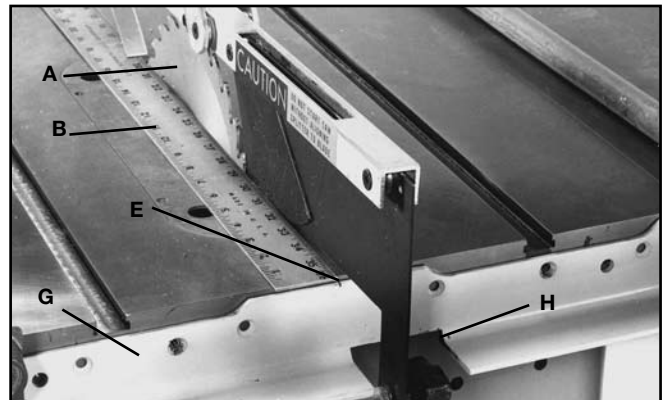

FIG. 17

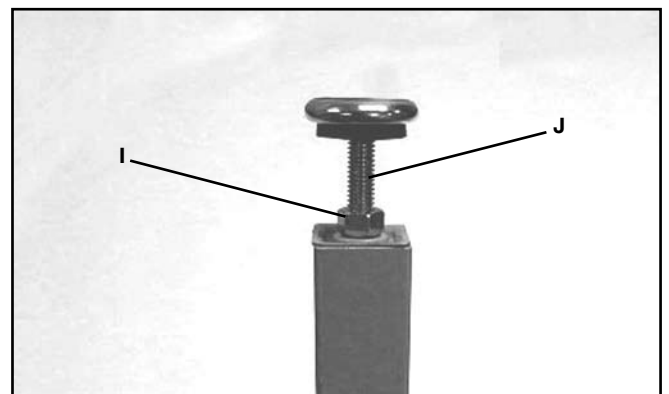

FIG. 18

IMPORTANT : si le système de guidage de la scie est utilisé avec une base mobile (sous la base de la scie et des pattes de table), il faudra changer la position des pattes de sorte qu'elles s'insèrent dans la rallonge de la base mobile.

9. Inverser la rallonge et la déposer sur le plancher ou un établi.

10. Positionner la patte de table (K) le plus près du coin de la rallonge (L) de la table comme montré à la fig. 19.

11. Fixer la patte de table (K) à la planche (L) de la table au moyen de six longues vis à bois (M) de 5/8 po (16 mm). Répéter l'assemblage pour l'autre patte de table.

IMPORTANT : si le système de guidage de la scie est utilisé avec une base mobile (sous la base de la scie et des pattes de table), il faudra changer la position des pattes de sorte qu'elles s'insèrent dans la rallonge de la base mobile.

12. Insérer le module de la rallonge (L) entre les barres de guidage avant et arrière comme montré à la fig. 20. S'assurer que l'extrémité de la rallonge affleure contre la table de scie puis, au moyen de serres, bien ajuster les extrémités des barres de guidage à la table, pour un bon maintien. Au moyen d'une équerre (N), s'assurer que la rallonge est dans le même plan et au même niveau que la table de scie. Pour ce faire, utiliser les vis de nivellement des pieds des pattes de support. Dès que la rallonge et la table de scie sont dans le même plan et de niveau, serrer la serre pour maintenir le tout en position. Puis, transpercer des trous de 1/4 po (6 mm) à l'avant et l'arrière, dans le bâti de la table en utilisant les trous (O) de la barre de guidage comme gabarit. Le nombre de trous à percer variera en fonction de la longueur des barres de guidage.

13. Après le transperçage des trous à l'avant et l'arrière du bâti de la table, fixer les barres de guidage avant et arrière à la table, fig. 21, au moyen des longues vis à tête plate de 1/4-20 x 1 1/2 po (6 mm-20 x 38 mm), rondelles protectrices et écrous hexagonaux (P) fournis.

14. Déposer le tube du guide (Q), fig. 22, sur la table de scie comme montré. Aligner les trous filetés (R) au bas du tube du guide avec les trous transpercés (S) de la barre de guidage avant. Le tube du guide dépassera la barre de guidage, aux deux extrémités, d'environ 152 mm (6 po).

15. Déposer le tube du guide sur la barre de guidage avant et le fixer au moyen des longues vis à tête hexagonale de 1/4-20 x 1/2 po (6 mm-20 x 13 mm) et des rondelles de blocage fournies. REMARQUE : dans les cas où il y a deux trous à une distance de 63,5 mm (2 1/2 po), utiliser uniquement un seul des trous.

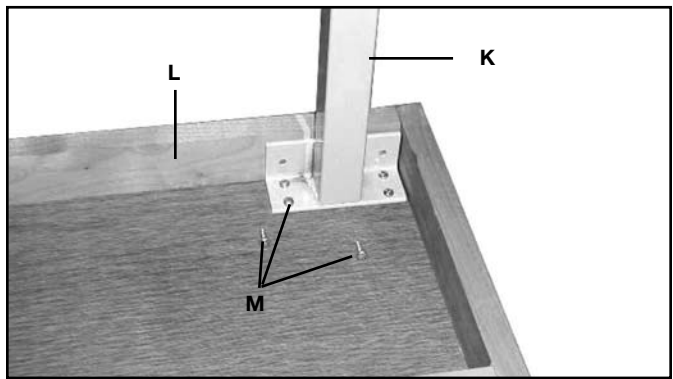

FIG. 19

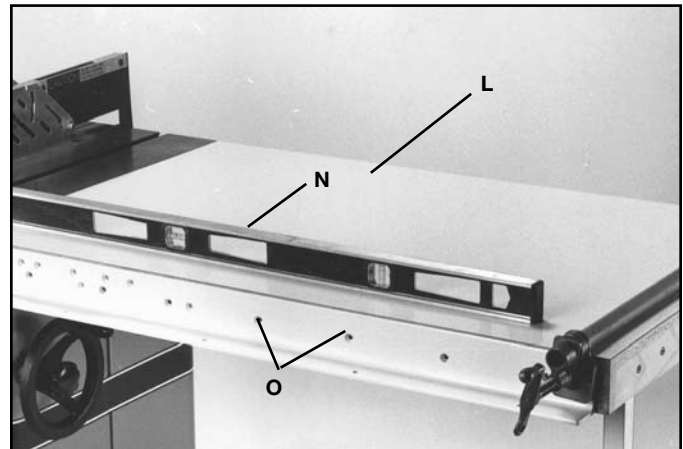

FIG. 20

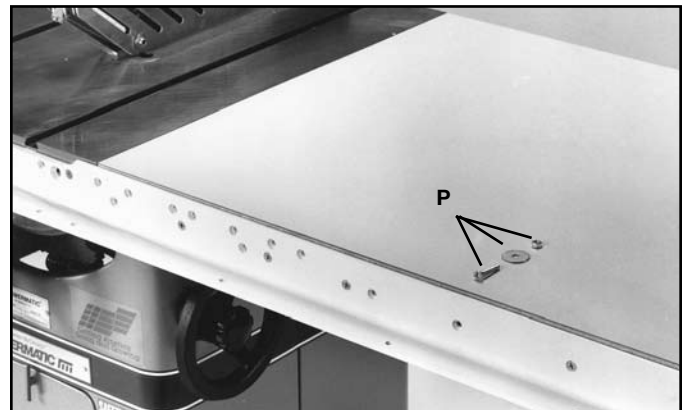

FIG. 21

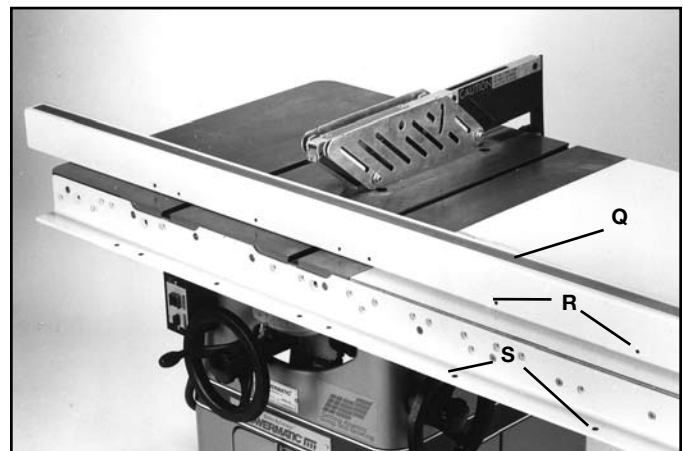

FIG. 22

MONTAGE (POUR TOUTES LES SCIES)

1. Fixer le bouton (A), fig. 23, à la poignée de verrouillage (B). Le bouton est vissé sur les filets de la poignée de verrouillage.
2. Aligner le côté du guide (C), fig. 24, avec la rainure du guide d'onglet sur la table de scie et verrouiller le guide en position. À l'aide d'un ruban à mesurer (D), mesurer la distance entre la lame de la scie et le côté du guide.

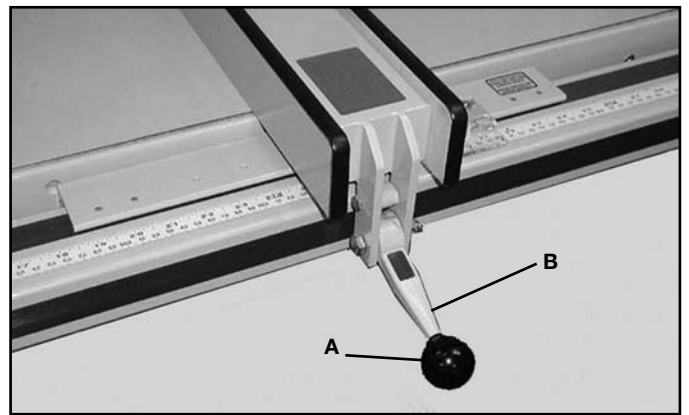

FIG. 23

3. SANS DÉPLACER LE GUIDE, fixer le pointeur fin (E), fig. 25, à la traverse du guide (F) avec les deux vis à tête ronde n° 10-32 x 3/8 po (9,5 mm) et rondelles plates (G). Enfiler les vis dans les fentes pratiquées dans le pointeur puis visser dans les trous taraudés (H) de la traverse. Avec la distance mesurée à l'étape 2, aligner la ligne noire du pointeur avec la même mesure sur le ruban à mesurer du tube du guide. Serrer solidement les vis.

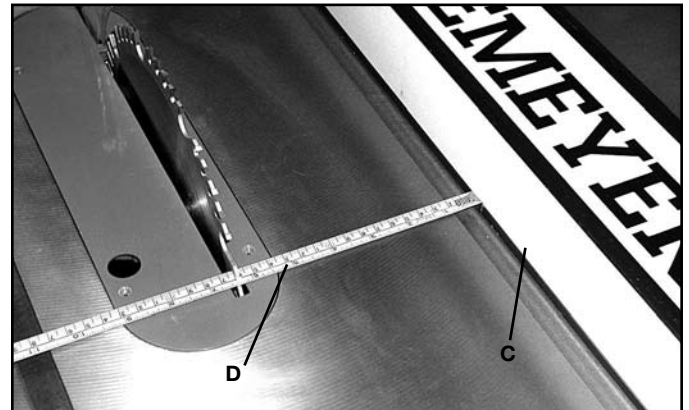

FIG. 24

IMPORTANT : VÉRIFIER QUE LES RAINURES DU GUIDE D'ONGLET DE LA TABLE DE SCIE SONT BIEN PARALLÈLES AVEC LA LAME DE SCIE. CONSULTER LES DIRECTIVES FOURNIES DANS LE MODE D'EMPLOI LIVRÉ AVEC LA SCIE.

4. Le guide (C), fig. 26, doit être parallèle à la rainure du guide d'onglet. Coulisser le guide jusqu'à ce que le bord inférieur s'aligne avec le bord de la rainure du guide d'onglet comme montré puis, abaisser la poignée de verrouillage (B). Vérifier si le guide (C) est aligné avec la rainure du guide d'onglets sur toute la longueur de la table de scie. Ajuster au besoin. Pour ce faire, dégager le guide (C) comme montré à la fig. 27. Serrer ou desserrer légèrement les vis de réglage (J) ou (K) au moyen d'une clé Allen (N) de 3/16 po (4,8 mm) non fournie. Remettre le guide sur le tube du guide et vérifier de nouveau. Répéter l'ajustement jusqu'à ce que le guide soit bien parallèle avec la rainure du guide d'onglet. **REMARQUE : il faut très peu visser ou dévisser les vis de réglage pour ajuster le guide.**

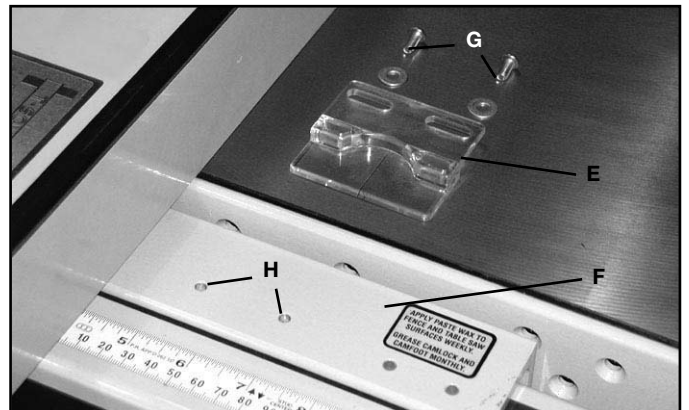

FIG. 25



FIG. 26

5. Lorsque la poignée de verrouillage (B), fig. 28, du guide est abaissée, le module du guide (C) devrait être bien fixe sur le tube. Dans le cas contraire, relever la poignée (B) comme montré, et dégager le guide du tube comme montré à la fig. 27. Serrer légèrement les deux vis de réglage (J) et (K) (si le guide est trop lâche) ou les desserrer (si le guide est trop rigide) au moyen d'une clé Allen (N) de 3/16 po (4,8 mm), non fournie. **REMARQUE** : les vis (J) et (K) doivent être vissées ou dévissées de manière égale. Remettre le guide en place sur le tube et vérifier de nouveau si le module du guide est bien fixé au tube du guide en abaissant la poignée de verrouillage (B). Si nécessaire, régler de nouveau.

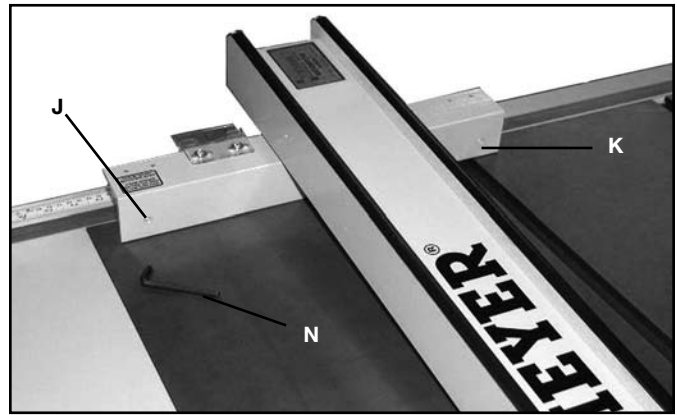

FIG. 27

IMPORTANT : APRÈS LE RÉGLAGE DE L'ACTION D'ÉTAU DU GUIDE, VÉRIFIER DE NOUVEAU SI LE GUIDE EST BIEN PARALLÈLE À LA RAINURE DU GUIDE D'ONGLET ET AJUSTER AU BESOIN.

6. Lors de la fixation du module du guide (C) au tube, s'assurer que le pied à came (P), fig. 29, est orienté vers le bas appuyé contre la poignée de verrouillage (B) et non bloqué sur le haut du tube du guide.

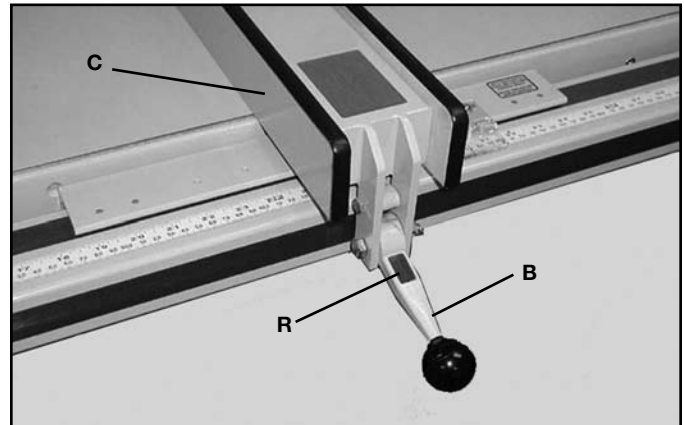

FIG. 28

7. Pour déplacer le guide le long du tube, relever simplement la poignée de verrouillage (B), fig. 30, comme montré. Coulisser le guide à la position voulue et abaisser la poignée de verrouillage (B), fig. 28, comme montré pour bloquer le tout en position. **REMARQUE** : un aimant (R), fig. 28, est fourni pour maintenir la poignée en position élevée lors du déplacement du guide.

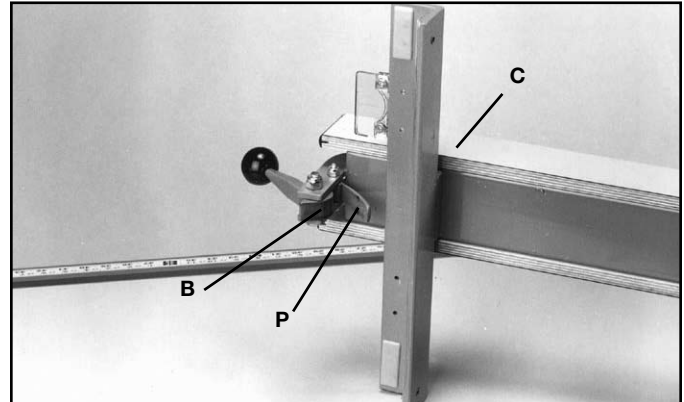

FIG. 29



FIG. 30

9. La ligne de repère (S) logée sur le curseur (E) indique l'écart entre le guide et la lame de la scie, fig. 31. Pour étalonner le curseur en fonction de la lame de la scie, effectuer quelques essais avec le guide bloqué en position. Mesurer la largeur de la pièce coupée. Desserrer les vis (G) pour régler le curseur. Ajuster le curseur jusqu'à ce que la ligne de repère soit alignée avec la même marque sur l'échelle, que celle de la pièce coupée. Serrer les deux vis (G). Répéter les étapes précédentes jusqu'à ce que les mesures de la pièce coupée correspondent à celles indiquées par la ligne de repère.

10. Lubrifier mensuellement la poignée de verrouillage (B) et le pied à came (P), fig. 32, pour prévenir l'usure.

11. Appliquer une cire en pâte aux côtés du guide et sur les surfaces coulissantes non peintes du tube du guide. On recommande la cire en pâte professionnelle Meguiar (M-2611). En outre, cirer les surfaces de la table de scie et de la rallonge.

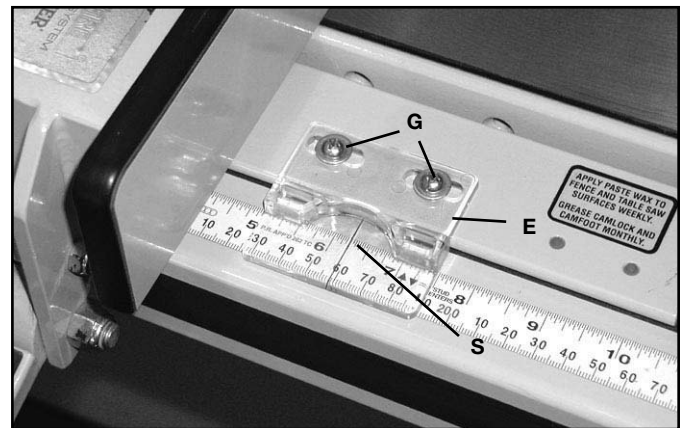

FIG. 31

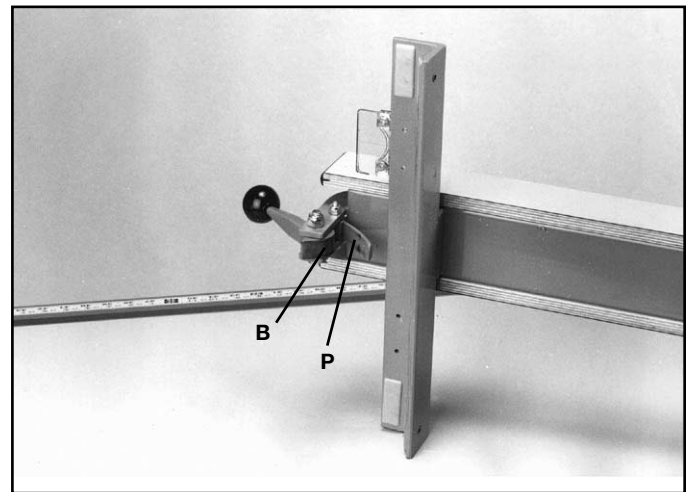

FIG. 32

DEPANNAGE

Pour l'assistance avec votre outil, visiter notre site web à www.deltaportercable.com pour une liste de centres de maintenance ou appeler la ligne d'aide de Biesemeyer® à 1-800-223-7278. (Canada: 1-800-463-3582).

ENTRETIEN

⚠ AVERTISSEMENT : Pour réduire le risque de blessures corporelles graves, éteindre l'outil et le débrancher avant d'installer et de retirer tout accessoire, avant d'ajuster ou de modifier les réglages ou lors de réparations. Un démarrage accidentel peut provoquer des blessures.

GARDER LA MACHINE PROPRE

Dégager régulièrement toutes les conduites d'air avec de l'air comprimé sec. Toutes les pièces en plastique doivent être nettoyées à l'aide d'un chiffon doux humide. NE JAMAIS utiliser de solvants pour nettoyer les pièces en plastique. Les solvants peuvent dissoudre ou endommager le matériel.

⚠ AVERTISSEMENT : Porter des protections oculaire et auditive homologuées et utiliser un appareil respiratoire lors de l'utilisation d'air comprimé.

LUBRIFICATION ET PROTECTION CONTRE LA ROUILLE

Appliquer chaque semaine une cire à parquets d'usage domestique sur la table de la machine, sur la rallonge de table ou toute autre surface de travail. Ou utiliser un produit protecteur commercial conçu à cet effet. Suivre les directives du fabricant pour l'utilisation et la sécurité.

Pour nettoyer les tables en fonte contre la rouille, utiliser le matériel suivant : une feuille de papier à poncer Scotch-Brite™ medium, une boîte de WD-40® et une boîte de dégraissant. Appliquer le WD-40 et polir la surface de la table avec le papier à poncer Scotch-Brite. Dégraisser la table puis appliquer le produit protecteur comme décrit ci-dessus.

SERVICE

PIÈCES DE RECHANGE

Utiliser seulement des pièces de rechange identiques. Pour obtenir une liste des pièces de rechange ou pour en commander, consulter notre site Web au www.deltaportercableservicenet.com. Il est aussi possible de commander des pièces auprès d'une succursale d'usine ou un centre de réparation sous garantie autorisé ou en communiquant avec le service à la clientèle au 800-223-7278 pour recevoir un soutien personnalisé de l'un de nos représentants bien formés.

ENTRETIEN ET RÉPARATION

Tous les outils de qualité finissent par demander un entretien ou un changement de pièce. Pour de plus amples renseignements à propos de Biesemeyer, ses succursales d'usine ou pour trouver un centre de réparation sous garantie autorisé, consulter notre site Web au www.deltaportercable.com ou communiquer avec notre service à la clientèle au 800-223-7278. Toutes les réparations effectuées dans nos centres de réparation sont entièrement garanties contre les défauts de matériaux et de main-d'œuvre. Nous ne pouvons garantir les réparations effectuées en partie ou totalement par d'autres. En composant ce numéro à toute heure du jour ou de la nuit, il est également possible de trouver les réponses aux questions les plus courantes.

Pour de plus amples renseignements, écrire également à Biesemeyer, PO Box 2468, Jackson, Tennessee 38302-2468, É.-U. - à l'attention de : End User Services. S'assurer d'indiquer toutes les informations figurant sur la plaque signalétique de l'outil (numéro du modèle, type, numéro de série, code de date, etc.).

ACCESSOIRES

⚠ AVERTISSEMENT : Depuis des accessoires autre que ceux offerts par Biesemeyer® n'ont pas été testés avec ce produit, utilisation de tels accessoires a pu être dangereux. Pour l'exploitation sûre, seulement Biesemeyer® a recommandé des accessoires devrait être utilisé avec ce produit.

Une ligne complète des accessoires est fournie. Veuillez visiter notre site Web www.deltaportercable.com pour un catalogue ou pour le nom de votre fournisseur plus proche.

GARANTIE

Pour enregistrer votre outil pour la garantie service la visite notre site Web à www.deltaportercable.com.

Garantie limitée de deux ans

Delta réparera ou remplacera, à ses frais et à sa discrétion, toute nouvelle machine Delta, pièce de rechange ou tout accessoire qui, dans des circonstances d'utilisation normale, s'est avéré défectueux en raison de défauts de matériau ou de fabrication, à condition que le client retourne le produit (transport payé d'avance) au centre de réparation de l'usine Delta ou à un centre de réparation autorisé accompagné d'une preuve d'achat et dans les deux ans de la date d'achat du produit, et fournisse à Delta une opportunité raisonnable de vérifier le défaut présumé par une inspection. La période de garantie des produits Delta réusinés est de 180 jours. Delta peut demander que les moteurs électriques soient retournés (transport payé d'avance) à un centre de réparation autorisé du fabricant du moteur en vue d'une inspection, d'une réparation ou d'un remplacement. Delta ne peut être tenu pour responsable des défauts résultants de l'usure normale, de la mauvaise utilisation, de l'abus, de la réparation ou de la modification du produit, sauf en cas d'autorisation spécifique d'un centre de réparation ou d'un représentant Delta autorisé. En aucune circonstance Delta ne peut être tenu pour responsable des dommages accidentels ou indirects résultant d'un produit défectueux. Cette garantie constitue la seule garantie de Delta et le recours exclusif des clients en ce qui concerne les produits défectueux ; toutes les autres garanties, expresses ou implicites, de qualité marchande, d'adéquation à un usage particulier, ou autre, sont expressément déclinées par Delta.

AMÉRIQUE LATINE : Cette garantie ne s'applique aux produits vendus en Amérique latine. Pour ceux-ci, veuillez consulter les informations relatives à la garantie spécifique présente dans l'emballage, appeler l'entreprise locale ou consulter le site Web pour les informations relatives à cette garantie.

INSTRUCCIONES DE SEGURIDAD IMPORTANTES

⚠ ADVERTENCIA: Lea a todas advertencias y las instrucciones operadoras antes de utilizar cualquier instrumento o el equipo. Cuando se usa instrumentos o equipo, las precauciones básicas de la seguridad siempre se deben seguir para reducir el riesgo de la herida personal. La operación impropia, la conservación o la modificación de instrumentos o equipo podrían tener como resultado el daño grave de la herida y la propiedad. Hay ciertas aplicaciones para que equipas con herramienta y el equipo se diseña. La Delta Machinery recomienda totalmente que este producto no sea modificado y/o utilizado para ninguna aplicación de otra manera que para que se diseñó.



Si tiene alguna pregunta relacionada con la aplicación del producto, NO lo utilice hasta escribir a Biesemeyer y obtener nuestro asesoramiento. Comuníquese con nosotros en línea en www.deltaportercable.com o por correo a End User Services, Biesemeyer, PO Box 2468, Jackson, TN 38302-2468. En Canadá, 125 Mural St. Suite 300, Richmond Hill, ON, L4B 1M4).

Información con respecto a la operación segura y apropiada de este instrumento está disponible de las fuentes siguientes:

- **Power Tool Institute**, 1300 Sumner Avenue, Cleveland, OH 44115-2851 o en línea www.powertoolinstitute.org
- **National Safety Council**, 1121 Spring Lake Drive, Itasca, IL 60143-3201
- **American National Standards Institute**, 25 West 43rd Street, 4 floor, New York, NY 10036 www.ansi.org - ANSI 01.1 Safety Requirements for Woodworking Machines
- **U.S. Department of Labor:** www.osha.gov

GUARDE ESTAS INSTRUCCIONES

PAUTAS DE SEGURIDAD/DEFINICIONES

Es importante para usted leer y entender este manual. La información que lo contiene relaciona a proteger SU SEGURIDAD y PREVENIR los PROBLEMAS. Los símbolos debajo de son utilizados para ayudarlo a reconocer esta información.

⚠ PELIGRO: Indica una situación de peligro inminente que, si no se evita, **provocará la muerte o lesiones graves.**

⚠ ADVERTENCIA: Indica una situación de peligro potencial que, si no se evita, **podría provocar la muerte o lesiones graves.**

⚠ ATENCIÓN: Indica una situación de peligro potencial que, si no se evita, **puede provocar lesiones leves o moderadas.**

ATENCIÓN: Utilizado sin el símbolo de alerta de seguridad indica una situación de peligro potencial que, si no se evita, **puede provocar daños en la propiedad.**

⚠ ADVERTENCIA: Parte del polvo producido por las herramientas eléctricas al lijar, aserrar, esmerilar, taladrar y realizar otras actividades de construcción contiene productos químicos reconocidos por el Estado de California como causantes de cáncer, defectos de nacimiento u otros problemas reproductivos. Algunos ejemplos de estos productos químicos son:

- el plomo de las pinturas de base plomo,
- la sílice cristalina de los ladrillos, el cemento y otros productos de mampostería, y
- el arsénico y el cromo de la madera con tratamiento químico.

El riesgo derivado de la exposición a estos productos químicos varía según la frecuencia con la que se realice este tipo de trabajo. Para reducir su exposición, trabaje en áreas bien ventiladas y use equipos de seguridad aprobados, como las máscaras para polvo especialmente diseñadas para filtrar las partículas microscópicas.

NORMAS GENERALES DE SEGURIDAD

▲ ADVERTENCIA: Si no se siguen estas normas, el resultado podría ser lesiones graves.

- 1. Para su propia seguridad, lea el manual de instrucciones antes de utilizar la máquina.** Al aprender la aplicación, las limitaciones y los peligros específicos de la máquina, se minimizará enormemente la posibilidad de accidentes y lesiones.
- 2. Use protección de los ojos y de la audición. Use siempre anteojos de seguridad.** Los lentes de uso diario no son anteojos de seguridad. Use equipo de seguridad certificado. El equipo de protección de los ojos debe cumplir con las normas ANSI Z87.1. El equipo de protección de la audición debe cumplir con las normas ANSI S3.19.
- 3. Use indumentaria adecuada.** No use ropa holgada, guantes, corbatas, anillos, pulseras u otras joyas que podrían engancharse en las piezas móviles. Se recomienda usar calzado antideslizante. Use una cubierta protectora del pelo para sujetar el pelo largo.
- 4. No utilice la máquina en un entorno peligroso.** La utilización de herramientas mecánicas en lugares húmedos o mojados, o en la lluvia, puede causar descargas eléctricas o electrocución. Mantenga bien iluminada el área de trabajo para evitar tropezar o poner en peligro los brazos, las manos y los dedos.
- 5. Mantenga todas las herramientas y máquinas en condiciones óptimas.** Mantenga las herramientas afiladas y limpias para lograr el mejor y más seguro rendimiento. Siga las instrucciones de lubricación y cambio de accesorios. Las herramientas y las máquinas mal mantenidas pueden dañar más la herramienta o la máquina y/o causar lesiones.
- 6. Compruebe si hay piezas dañadas.** Antes de utilizar la máquina, compruebe si hay piezas dañadas. Compruebe la alineación de las piezas móviles, si las piezas móviles se atascan, si hay piezas rotas y toda otra situación que podría afectar su funcionamiento. Un protector o cualquier otra pieza que presente daños debe repararse o reemplazarse apropiadamente con delta o la fábrica autorizó piezas de recambio. Las piezas dañadas pueden causar daños adicionales a la máquina y/o lesiones.
- 7. Mantenga limpia el área de trabajo.** Las áreas y los bancos desordenados invitan a que se produzcan accidentes.
- 8. Mantenga alejados a los niños y a los visitantes.** El taller es un entorno potencialmente peligroso. Los niños y los visitantes pueden sufrir lesiones.
- 9. Reduzca el riesgo de un arranque no intencionado.** Asegúrese de que el interruptor esté en la posición de "APAGADO" antes de enchufar el cable de alimentación. En caso de un apagón, mueva el interruptor a la posición de "APAGADO". Un arranque accidental podría causar lesiones.
- 10. Utilice los protectores.** Asegúrese de que todos los protectores estén colocados en su sitio, sujetos firmemente y funcionando correctamente para prevenir lesiones.
- 11. Quite las llaves de ajuste y de tuerca antes de arrancar la máquina.** Las herramientas, los pedazos de desecho y otros residuos pueden salir despedidos a alta velocidad, causando lesiones.
- 12. Utilice la máquina adecuada.** No fuerce una máquina o un aditamento a hacer un trabajo para el que no se diseñó. El resultado podría ser daños a la máquina y/o lesiones.
- 13. Utilice accesorios recomendados.** La utilización de accesorios y aditamentos no recomendados por delta podría causar daños a la máquina o lesiones al usuario.
- 14. Utilice el cordón de extensión adecuado.** Asegúrese de que el cordón de extensión esté en buenas condiciones. Cuando utilice un cordón de extensión, asegúrese de utilizar un cordón que sea lo suficientemente pesado como para llevar la corriente que su producto tome. Un cordón de tamaño insuficiente causará una caída de la tensión de la línea, lo cual producirá una pérdida de potencia y recalentamiento. Consulte el cuadro de cordones de extensión para obtener el tamaño correcto dependiendo de la longitud del cordón y la capacidad nominal en amperios indicada en la placa de especificaciones. En caso de duda, utilice el próximo calibre más grueso. Cuanto más pequeño sea el número de calibre, más pesado será el cordón.
- 15. Sujete firmemente la pieza de trabajo.** Utilice las abrazaderas o el tornillo cuando usted no puede asegurar el objeto en la tabla y contra la cerca a mano o cuando su mano estará peligroso cerca de la lámina (dentro de 6").
- 16. Haga avanzar la pieza de trabajo contra el sentido de rotación de la hoja, el cortador o la superficie abrasiva.** Si la hace avanzar desde el otro sentido, el resultado será que la pieza de trabajo salga despedida a alta velocidad.
- 17. No fuerce la pieza de trabajo sobre la máquina.** El resultado podría ser daños a la máquina y/o lesiones.
- 18. No intente alcanzar demasiado lejos.** Una pérdida del equilibrio puede hacerle caer en una máquina en funcionamiento, causándole lesiones.
- 19. No se suba nunca a la máquina.** Se podrían producir lesiones si la herramienta se inclina o si usted hace contacto accidentalmente con la herramienta de corte.
- 20. No deje nunca desatendida la máquina cuando esté en marcha. Apáguela.** No deje la máquina hasta que ésta se detenga por completo. Un niño o un visitante podría resultar lesionado.
- 21. Apague la máquina y desconéctela de la fuente de alimentación antes de instalar o quitar accesorios, antes de ajustar o cambiar configuraciones o al realizar reparaciones.** Un arranque accidental puede causar lesiones.
- 22. Haga su taller a prueba de niños con candados e interruptores maestros o quitando las llaves de arranque.** El arranque accidental de una máquina por un niño o un visitante podría causar lesiones.
- 23. Manténgase alerta, fíjese en lo que está haciendo y use el sentido común. No utilice la máquina cuando esté cansado o bajo la influencia de drogas, alcohol o medicamentos.** Un momento de distracción mientras se estén utilizando herramientas mecánicas podría causar lesiones.
- 24. ▲ ADVERTENCIA:** El uso de esta herramienta puede generar y dispersar polvo u otras partículas suspendidas en el aire, incluyendo polvo de madera, polvo de sílice cristalina y polvo de asbesto. Dirija las partículas de modo que se alejen de la cara y del cuerpo. Utilice siempre la herramienta en un área bien ventilada y proporcione un medio apropiado de remoción de polvo. Use un sistema de recolección de polvo en todos los lugares donde sea posible. La exposición al polvo puede causar lesiones respiratorias graves y permanentes u otras lesiones graves y permanentes, incluyendo silicosis (una enfermedad pulmonar grave), cáncer y muerte. Evite aspirar el polvo y evite el contacto prolongado con el polvo. Si se permite que el polvo entre en la boca o en los ojos, o que se deposite en la piel, se puede promover la absorción de material nocivo. Use siempre protección respiratoria aprobada por niosh/osha que se ajuste apropiadamente y sea adecuada para la exposición al polvo, y lávese las áreas expuestas con agua y jabón.

DESCRIPCIÓN FUNCIONAL

PROLOGO

El sistema de guía comercial Biesemeyer® T-Square® incluye el ensamble de la guía, el riel frontal, el riel trasero y el tubo frontal de la guía junto con la tornillería de montaje para ensamblar el sistema de guía a varios tipos de sierras de banco. Según el modelo pedido, puede incluirse también un juego de patas accesorias. Además, se necesitan un banco accesorio de extensión derecha y patas de apoyo. El banco de extensión derecha se puede adquirir por separado o se puede construir siguiendo el diagrama de este manual. Si el juego de patas no se incluye con la guía, también se puede comprar por separado. **IMPORTANTE:** El sistema de guía comercial Biesemeyer® T-Square® está diseñado para utilizarse únicamente con un banco de extensión derecha y un juego de patas.

NOTA: El cuadro en la cubierta ilustra el modelo actual de la producción. Todas las demás ilustraciones son solamente representativas y es posible que no muestren el color, el etiquetado y los accesorios reales.

CONTENIDO DE CARTON

DESEMPAQUETADO Y LIMPIEZA

Desembale cuidadosamente el sistema de guía comercial Biesemeyer® T-Square® de las cajas de envío. La Fig. 1 muestra todos los artículos proporcionados con el juego de guías. La Fig. 2 muestra todos los artículos proporcionados en la caja de la guía y el banco accesorio de extensión derecha. Las patas de apoyo que se muestran sólo se proporcionan con la pieza n.º 78-200. **NOTA:** Si no adquirió el banco de extensión derecha para usar con su sistema de guía T-Square®, consulte la próxima sección, titulada “Construcción del banco de extensión” para obtener información acerca de cómo construir un banco de extensión.

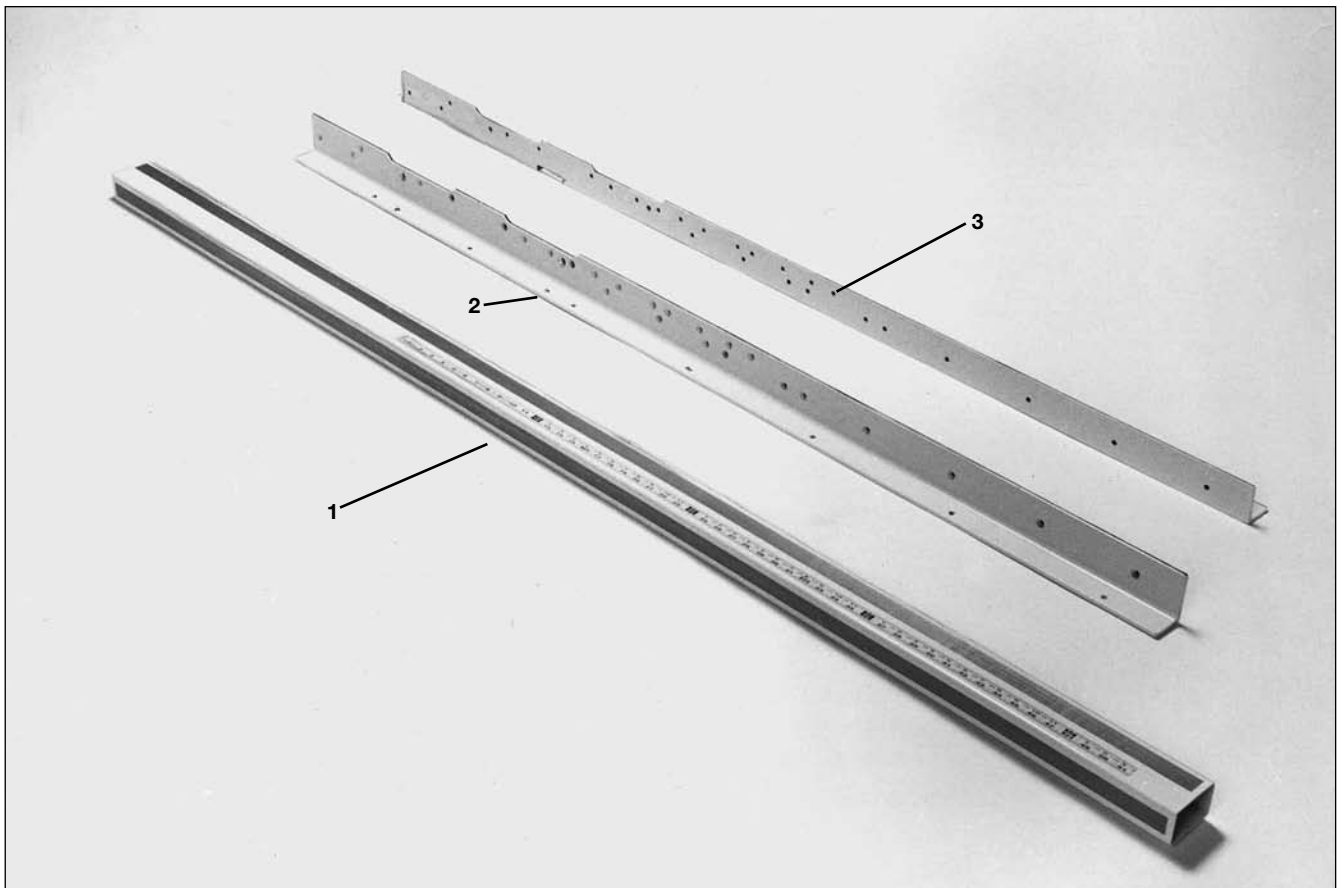

FIG. 1

1. Tubo de la guía
2. Riel frontal
3. Riel trasero

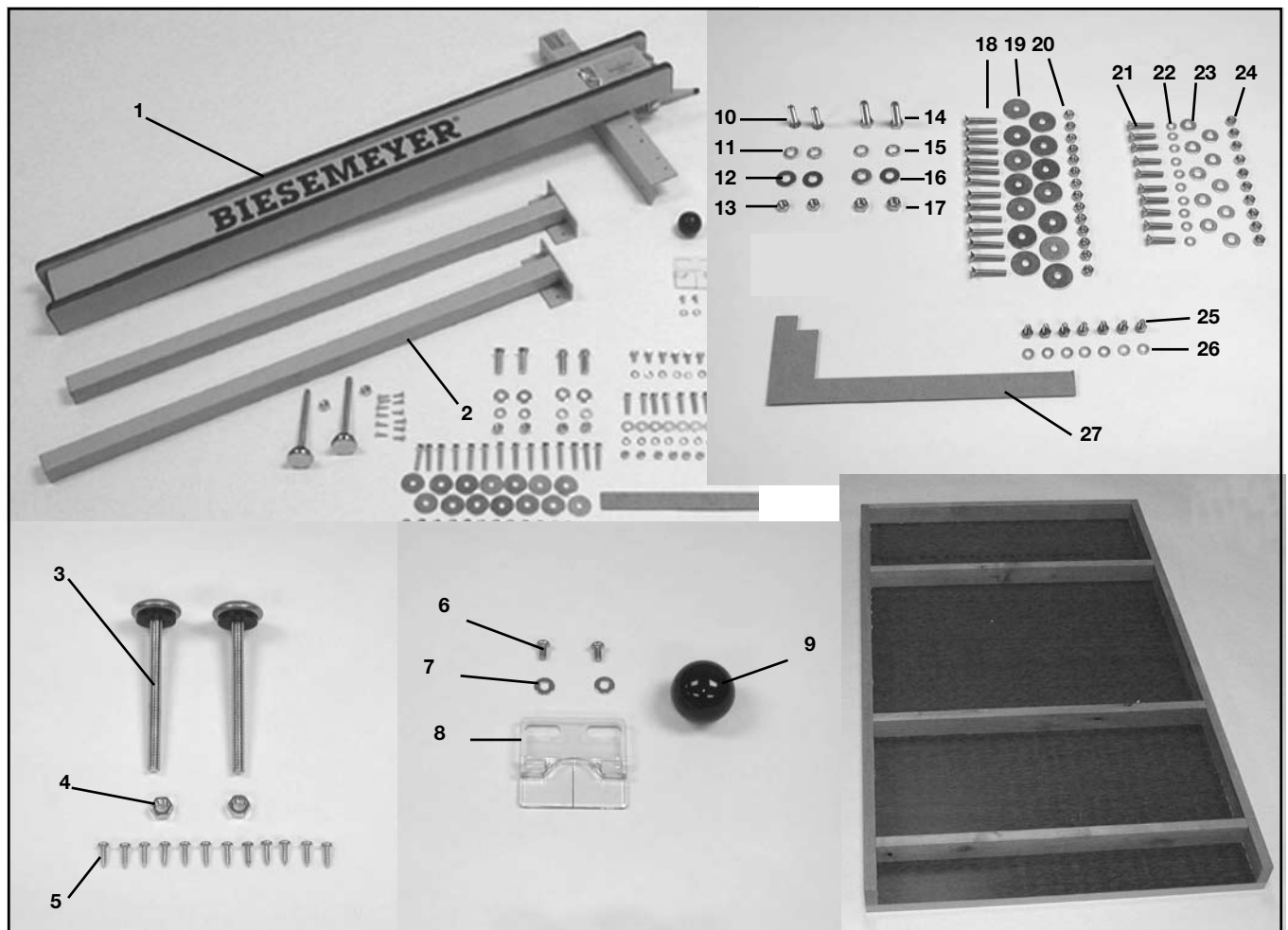

FIG. 2

1. Guía T-Square®
2. Patas de apoyo (2)
3. Pies niveladores (2)
4. Tuercas hexagonales de 3/8-16 (2)
5. Tornillos de cabeza troncocónica n.º 8 x 16 mm (5/8") (12)
6. Tornillos de cabeza redonda n.º 10-32 x 9,5 mm (3/8") (2)
7. Arandelas planas (2)
8. Indicador fino
9. Perilla

Para anexar el riel frontal a la sierra Delta Unisaw/ sierra de contratista/sierra combinada

10. Tornillos de cabeza plana de 5/16-18 x 32 mm (1-1/4") (2)
11. Arandelas de bloqueo de 9,5 mm (3/8") (2)
12. Arandelas planas de 9,5 mm (3/8") (2)
13. Tuercas hexagonales de 5/16-18 (2)

Para anexar el riel trasero a la sierra Delta Unisaw/ sierra de contratista/sierra combinada

14. Tornillos de cabeza hexagonal de 3/8-24 x 32 mm (1-1/4") (2)
15. Arandelas de bloqueo de 9,5 mm (3/8") (2)
16. Arandelas planas de 9,5 mm (3/8") (2)
17. Tuercas hexagonales de 3/8-24 (2) (sólo para la sierra de contratista y la sierra combinada)

Para anexar el banco de extensión (para todas las sierras)

18. Tornillos de cabeza plana de 1/4-20 x 38 mm (1 1/2") (14)
19. Arandelas de protección (14)
20. Tuercas hexagonales de 1/4-20 (14)

Para anexar el riel frontal y trasero a las sierras que no son Delta

21. Tornillos de cabeza plana de 1/4-20 x 32 mm (1 1/4") (10)
22. Arandelas de bloqueo de 6,4 mm (1/4") (10)
23. Arandelas planas de 6,4 mm (1/4") (10)
24. Tuercas hexagonales de 1/4-20 (10)

Para anexar el tubo de la guía al riel frontal

25. Tornillos de cabeza hexagonal de 1/4-20 x 13 mm (1/2") (7)
26. Arandelas de bloqueo de 6,4 mm (1/4") (7)

27. Plantilla

ENSAMBLAJE

⚠ ADVERTENCIA: Para reducir el riesgo de lesiones personales graves, apague la herramienta y desconéctela de la fuente de alimentación antes de instalar y retirar accesorios, ajustar o cambiar configuraciones o realizar reparaciones. Un arranque accidental podría causar lesiones.

CONSTRUCCIÓN DEL BANCO DE EXTENSIÓN

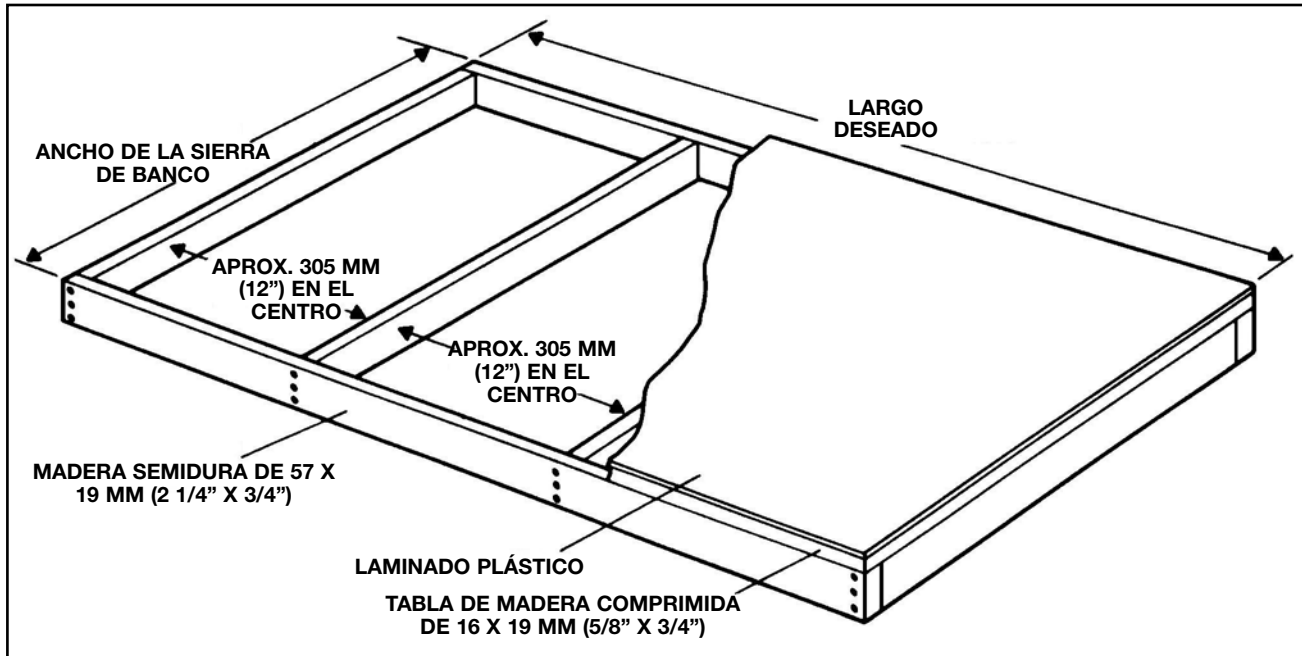

FIG. 4

ENSAMBLAJE (SÓLO SIERRAS DELTA)

(PARA EL RESTO DE LAS SIERRAS, VAYA DIRECTAMENTE A LA PÁGINA 37, PASO 1.)

CÓMO ANEXAR EL RIEL FRONTAL A LA SIERRA

1. Fije el riel frontal (A) Fig. 5 al borde frontal del banco de la sierra con los dos tornillos largos Phillips de cabeza plana de 5/16-18 x 32 mm (1 1/4"), la arandela plana, la arandela de bloqueo de 9,5 mm (3/8") y la tuerca hexagonal de 5/16-18" (B) proporcionados. Los tornillos se colocan en los dos orificios avellanados grandes del riel frontal y en los dos orificios de la parte frontal del banco de la sierra, y se ajustan con la arandela plana, la arandela de bloqueo y la tuerca hexagonal. **IMPORTANTE:** Por el momento, no ajuste la tornillería de montaje del riel frontal.

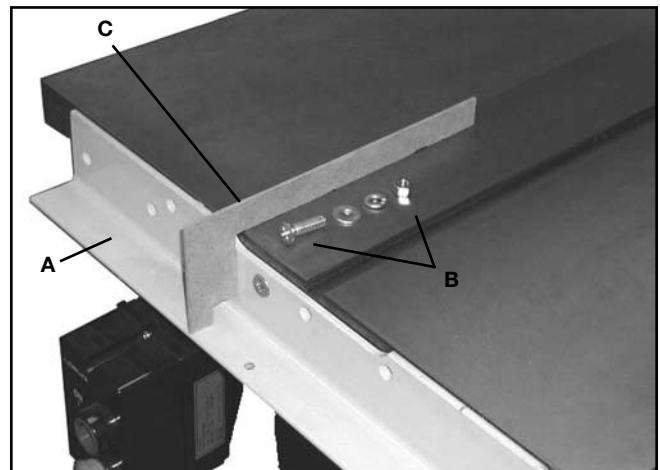

FIG. 5

SÓLO PARA SIERRAS DE CONTRATISTAS Y SIERRAS COMBINADAS DELTA: Cuelgue el interruptor de encendido/apagado del perno de montaje del riel frontal del lado izquierdo de la sierra, como se muestra en la Fig. 6, antes de colocar la arandela plana, la arandela de bloqueo y la tuerca hexagonal.

2. Con la plantilla (C) Figs. 5 y 7, controle y ajuste el riel frontal de ambos lados de la hoja de la sierra como se muestra, para asegurarse de que el riel quede paralelo a la superficie del banco. La parte horizontal del riel debe estar a 72 mm (2 27/32") debajo de la parte superior de la superficie del banco. **Ajuste la tornillería de montaje del riel frontal cuando esté seguro de que el riel está a la profundidad apropiada.**



FIG. 6

EL RIEL TRASERO PARA LAS SIERRAS DELTA

NOTA: No use la plantilla para colocar el riel trasero.

3. Alinee los dos orificios no avellanados del riel trasero con los dos orificios del borde trasero del banco de la sierra. Los dos cortes del riel trasero deben estar debajo de la parte inferior de las dos ranuras de inglete del banco de la sierra.

Ajuste el riel trasero a la sierra de la siguiente manera:

PARA LA SIERRA DELTA UNISAW: Haga pasar los dos tornillos largos de cabeza hexagonal de 3/8-24 x 32 mm (1 1/4"), las arandelas de bloqueo y las arandelas planas (D) proporcionados (Fig. 8) por los dos orificios del riel y colóquelos en los dos orificios roscados del banco de la sierra.

PARA SIERRAS DE CONTRATISTAS Y SIERRAS COMBINADAS DELTA: Ajuste el riel a la sierra con los dos tornillos de cabeza hexagonal de 3/8-24 x 32 mm (1 1/4"), las arandelas de bloqueo, las arandelas planas y las tuercas hexagonales (E) proporcionados, Fig. 9. La arandela de bloqueo, la arandela plana y el tornillo hexagonal quedarán en el borde interior del banco de la sierra.

4. Después de ajustar el riel trasero al banco de la sierra, incline la hoja de la sierra para asegurarse de que no haya interferencia entre el hendedor de protección y el riel trasero. Si hay interferencia, deberá agrandar el corte (F) Fig. 9 del riel trasero.

CÓMO ANEXAR LAS PATAS DEL BANCO A LA TABLA DEL BANCO

IMPORTANTE: Si utilizará el sistema de guía de la sierra con una base móvil debajo de la base de la sierra y las patas del banco, deberá cambiar la posición de las patas para que se adapten a la extensión de la base móvil.

5. Coloque la tuerca de inmovilización de 9,5 mm (3/8") (G) en el tornillo de nivelación (H). Enrosque el tornillo de nivelación en la parte inferior de la pata de apoyo. La Fig. 10 muestra el conjunto de pies niveladores en la pata de apoyo del banco. Ensamble el conjunto del pie restante en la otra pata del banco de la misma manera. **NOTA:** Los ajustes de altura se harán más adelante.

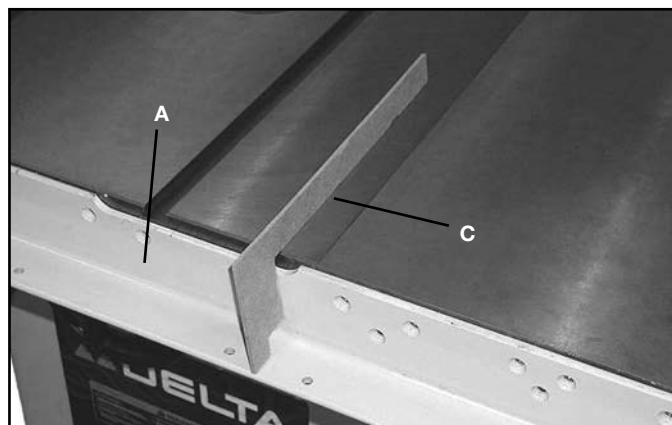

FIG. 7

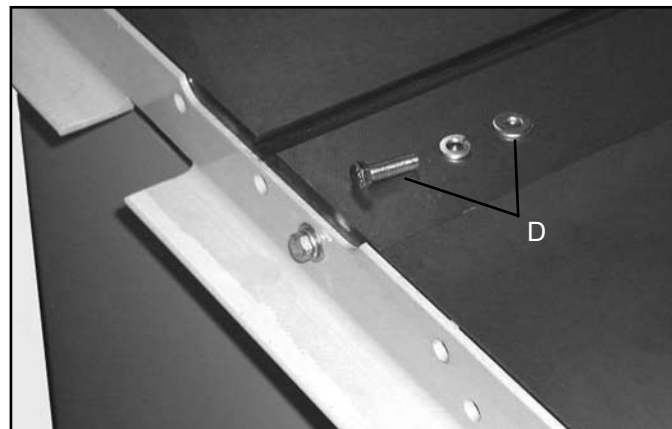

FIG. 8



FIG. 9

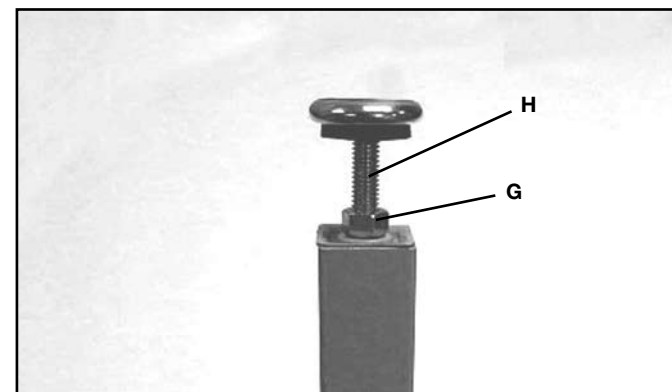

FIG. 10

6. Coloque el banco hacia abajo sobre el suelo o una mesa de trabajo.
7. Coloque la pata del banco (I) en la esquina interior del banco de extensión (J), como se muestra en la Fig. 11.
8. Anexe la pata del banco a la tabla del banco con seis tornillos largos para madera de 16 mm (5/8") (K). Repita el proceso para las patas restantes.

IMPORTANTE: Si utilizará el sistema de guía de la sierra con una base móvil debajo de la base de la sierra y las patas del banco, deberá cambiar la posición de las patas para que se adapten a la extensión de la base móvil.

NOTA: El banco que se muestra está instalado en una sierra Unisaw sin la base de hierro fundido. Si su sierra tiene una base de extensión de hierro fundido del lado derecho, no es necesario retirar la base. El banco de extensión puede sobrepasar los rieles y el tubo.

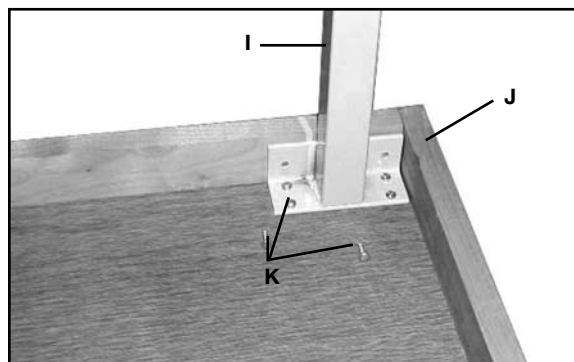

FIG. 11

9. Ubique el conjunto del banco (L) Fig. 12 en la posición indicada entre los dos rieles, como se muestra. Asegúrese de que el extremo del banco esté al mismo nivel que el banco de la sierra (M). Use una regla para asegurarse de que el banco (L) esté en el mismo plano y al mismo nivel que el banco de la sierra (M). Golpee ligeramente hacia arriba o hacia abajo y ajuste los tornillos de nivelación de las patas. Cuando esté seguro de que el banco (L) está al mismo nivel y en el mismo plano que el banco de la sierra (M), ajuste la abrazadera de barra (P) para fijar la posición de todos los elementos. Luego, haga orificios de 6,4 mm (1/4") en la parte frontal y trasera del banco de extensión, utilizando los orificios (Q) proporcionados en los rieles como plantilla. **NOTA:** La cantidad de orificios (Q) en los rieles frontales y traseros varía según el largo de los rieles que ha adquirido.

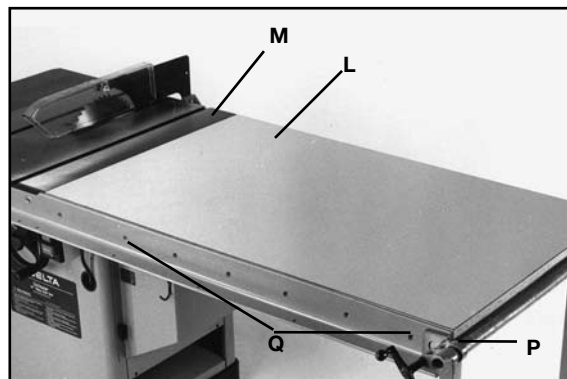

FIG. 12

10. Después de que haya hecho los orificios en el borde de la tabla frontal y trasera del banco de extensión, ajuste tanto el riel frontal como el trasero al banco con los tornillos Phillips de cabeza plana de 1/4-20 x 38 mm (1 1/2"), las arandelas planas de 31 mm (1 1/4") de D.E. y las tuercas hexagonales (R).

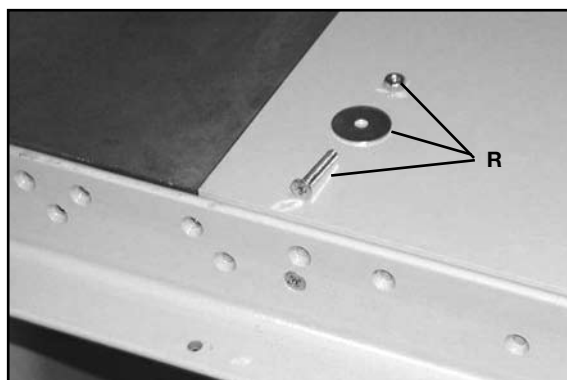

FIG. 13

11. Coloque el tubo de la guía (B) Fig. 14 en el banco de la sierra como se muestra y alinee los orificios roscados (S) de la parte inferior del tubo de la guía con los orificios pasantes (T) del riel frontal. **NOTA: El tubo de la guía debe sobrepasar el largo del riel en 152 mm (6") de cada lado.**

12. Coloque el tubo de la guía (B) en el riel frontal y ajuste el tubo de la guía al riel con los tornillos largos de cabeza hexagonal de 1/4-20 x 13 mm (1/2") y las arandelas de bloqueo. **NOTA:** Donde haya dos orificios separados por 64 mm (2 1/2"), use sólo uno de los dos orificios.

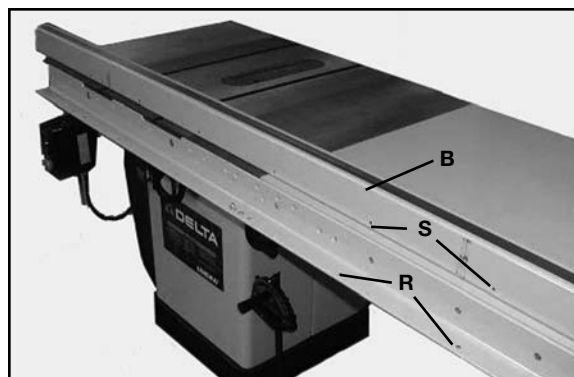

FIG. 14

CONTINÚE CON EL PASO UNO EN LA PÁGINA 39

ENSAMBLAJE (PARA EL RESTO DE LAS SIERRAS)

ENSAMBLAJE DEL RIEL FRONTAL

1. Levante la hoja de la sierra (A) Fig. 15. Coloque una regla (B) contra el lado derecho de la hoja de la sierra, que se extienda sobre el frente de la hoja como se muestra. Ubique el riel frontal (C) contra el borde del banco de la sierra y ajústelo levemente en su lugar con las abrazaderas de barra (D). Alinee la muesca (E) del riel frontal (C) con la regla (B), como se muestra. **NOTA: La regla debe estar alineada con cualquier parte de la muesca. La calibración final se explicará más adelante.**
2. Con la plantilla (F) Fig. 16 controle y ajuste el riel frontal de ambos lados del banco de la sierra, para asegurarse de que la parte horizontal del riel frontal (C) esté paralela a la parte superior del banco, y luego ajuste las abrazaderas de barra. **El riel debe estar a 72 mm (2 27/32") debajo de la parte superior de la superficie del banco.**
3. Cuando esté seguro de que el riel frontal (C) está nivelado con la superficie del banco, haga cuatro orificios pasantes de 6,4 mm (1/4") en el banco de la sierra, utilizando los agujeros avellanados de 6,4 mm (1/4") del riel frontal como plantilla. **IMPORTANTE: Antes de hacer los orificios, asegúrese de que no haya objetos (como piezas de fundición nervadas) que interfieran detrás del borde frontal del banco de la sierra.**
4. Ajuste el riel frontal (C) al banco de la sierra con los cuatro tornillos largos de cabeza plana de 1/4-20 x 32 mm (1 1/4"), las arandelas planas, las arandelas de bloqueo y las tuercas hexagonales proporcionados.

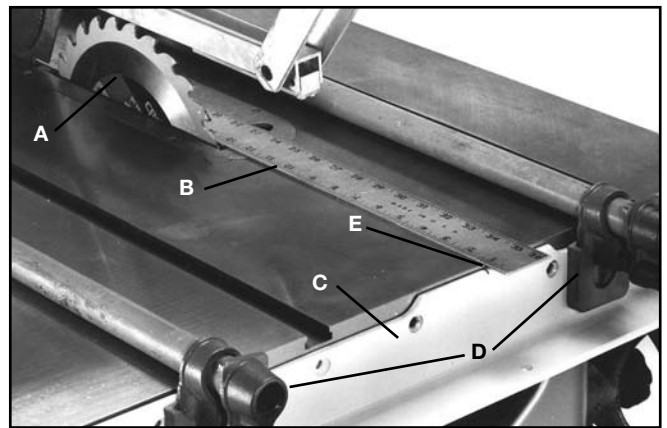

FIG. 15



FIG. 16

ENSAMBLAJE DEL RIEL TRASERO

5. Ajuste el riel trasero (G) Fig. 17 a la parte trasera del banco de la sierra con las abrazaderas de barra y controle con una regla (B) que la muesca (E) del riel esté alineada con la hoja de la sierra (A), como se muestra. Asegúrese de que los dos cortes del riel estén debajo de la parte inferior de las ranuras de inglete del banco de la sierra.
6. Asegúrese de que no haya objetos (como piezas de fundición nervadas) que interfieran detrás del borde trasero del banco de la sierra, y haga por lo menos dos orificios pasantes en el banco de la sierra, utilizando los orificios avellanados como plantilla. Ajuste el riel trasero al banco de la sierra con los cuatro tornillos largos de cabeza plana de 1/4-20 x 32 (1 1/4"), las arandelas planas, las arandelas de bloqueo y las tuercas hexagonales proporcionados. **IMPORTANTE: Si no hay espacio en el borde trasero del banco para hacer orificios pasantes, se deberán hacer orificios roscados n.º 7 con un macho de roscar de 1/4-20.**
7. Después de ajustar el riel trasero al banco de la sierra, incline la hoja de la sierra para asegurarse de que no haya interferencia entre la guarda de la sierra y el riel trasero. Si hay interferencia, deberá agrandar el corte (H) Fig. 17 del riel trasero.

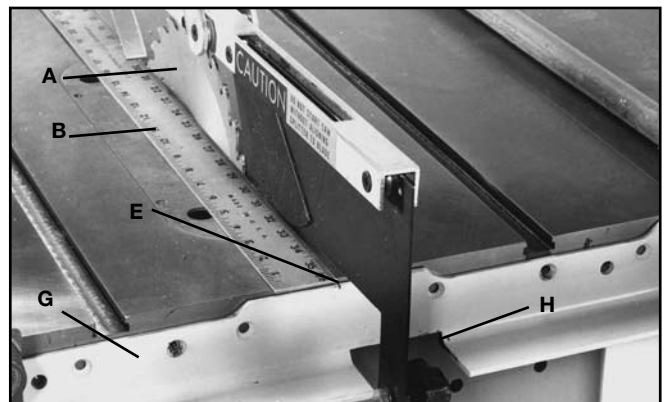

FIG. 17

BANCO DE EXTENSIÓN Y PATAS DE APOYO

8. Coloque la tuerca de inmovilización de 9,5 mm (3/8") (I) en el tornillo de nivelación (J). Coloque el tornillo de nivelación en el adaptador del pie. La Fig. 18 muestra el conjunto de pies niveladores en la pata de apoyo del banco. Ensamble el conjunto del pie restante en la otra pata del banco de la misma manera. **NOTA: Los ajustes de altura se harán más adelante.**

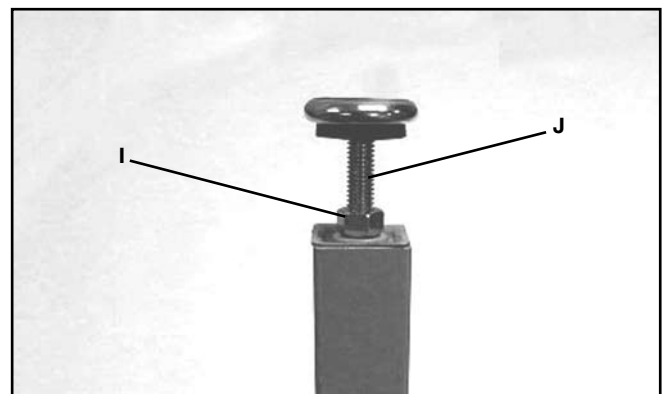

FIG. 18

IMPORTANTE: Si utilizará el sistema de guía de la sierra con una base móvil debajo de la base de la sierra y las patas del banco, deberá cambiar la posición de las patas para que se adapten a la extensión de la base móvil.

9. Coloque el banco de extensión hacia abajo sobre el suelo o una mesa de trabajo.

10. Coloque la pata del banco (K) en la esquina interior del banco de extensión (L), como se muestra en la Fig. 19.

11. Anexe la pata del banco (K) a la tabla del banco (L) con seis tornillos largos para madera de 16 mm (5/8") (M). Repita el proceso para las patas restantes.

IMPORTANTE: Si utilizará el sistema de guía de la sierra con una base móvil debajo de la base de la sierra y las patas del banco, deberá cambiar la posición de las patas para que se adapten a la extensión de la base móvil.

12. Ubique el conjunto del banco (L) en la posición indicada entre el riel frontal y el trasero, como se muestra en la Fig. 20. Asegúrese de que el extremo del banco esté al mismo nivel que el banco de la sierra, y con una abrazadera de barra, ajuste los extremos de los rieles para fijar la posición del banco. Use una regla (N) para asegurarse de que el banco esté en el mismo plano y al mismo nivel que el banco de la sierra. Para esto, ajuste los tornillos de nivelación en la parte inferior de las patas de apoyo. Cuando esté seguro de que el banco está al mismo nivel y en el mismo plano que el banco de la sierra, ajuste la abrazadera de barra para fijar la posición de todos los elementos. Luego, haga orificios pasantes de 6,4 mm (1/4") en la parte frontal y trasera del marco del banco, utilizando los orificios (O) del riel como plantilla. La cantidad de orificios dependerá del largo de los rieles.

13. Después de hacer los orificios en la parte frontal y trasera del marco del banco, ajuste tanto el riel frontal como el trasero al banco (Fig. 21) con los tornillos largos de cabeza plana de 1/4-20 x 38 mm (1 1/2"), las arandelas de protección y las tuercas hexagonales (P) proporcionados.

14. Coloque el tubo de la guía (Q) Fig. 22 en el banco de la sierra como se muestra y alinee los orificios roscados (R) de la parte inferior del tubo de la guía con los orificios pasantes (S) del riel frontal. El tubo de la guía sobrepasará el riel en 152 mm (6") de ambos extremos.

15. Coloque el tubo de la guía en el riel frontal y ajuste el tubo de la guía al riel frontal con los tornillos hexagonales largos de 1/4-20 x 13 mm (1/2") y las arandelas de bloqueo proporcionados. NOTA: Donde haya dos orificios separados por 64 mm (2 1/2"), use sólo uno de los dos orificios.

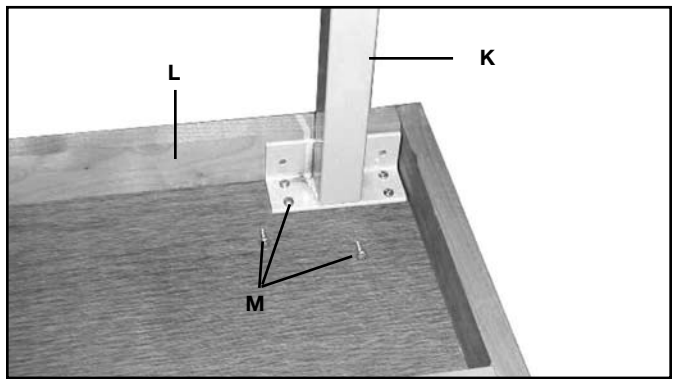

FIG. 19

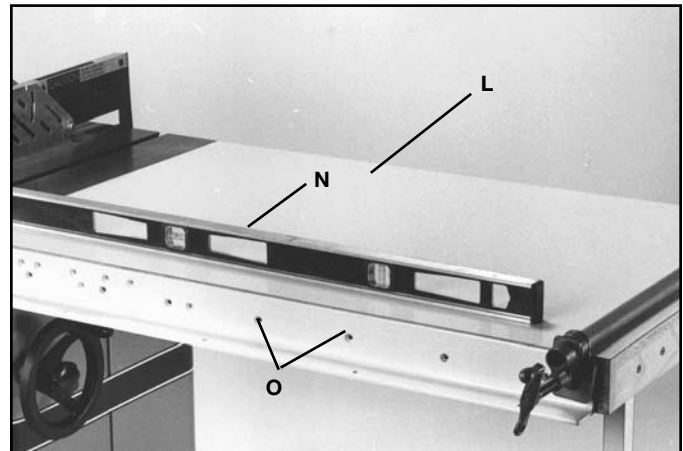

FIG. 20

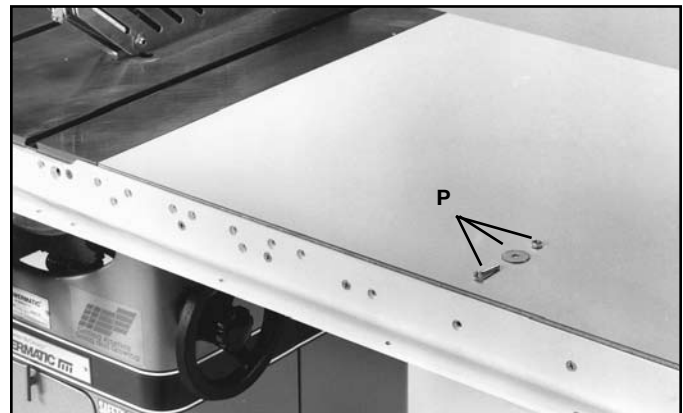

FIG. 21

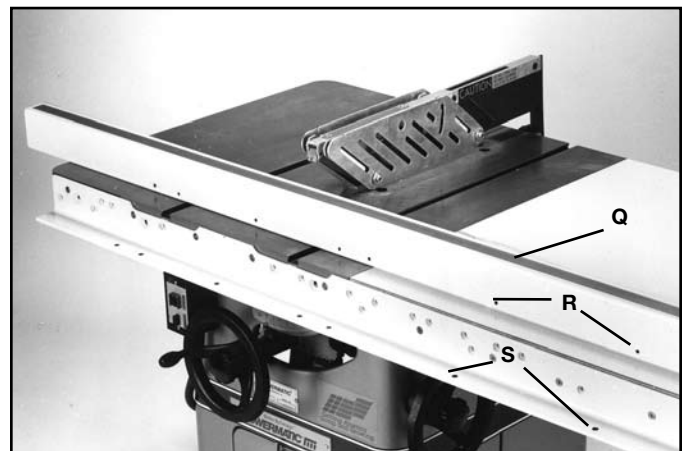

FIG. 22

ENSAMBLAJE (PARA TODAS LAS SIERRAS)

1. Anexe la perilla (A) Fig. 23 al mango de bloqueo (B). La perilla se enrosca al mango de bloqueo.
2. Alinee el lado de la guía (C) Fig. 24 con la ranura de inglete de la sierra de banco y trabe la guía en su lugar. Con una cinta métrica (D), mida la distancia entre la hoja de la sierra y el lado de la guía.
3. SIN MOVER LA GUÍA, anexe el indicador fino (E) Fig. 25 al brazo transversal de la guía (F) con los dos tornillos de cabeza redonda n.º 10-32 x 9,5 mm (3/8") y las arandelas planas (G). Los tornillos pasan por los orificios ranurados del indicador y por los orificios roscados (H) del brazo transversal. Con las medidas del Paso 2, alinee la línea negra del indicador con la misma medida de la cinta del tubo de la guía y ajuste los tornillos con firmeza.

IMPORTANTE: ASEGÚRESE DE QUE LAS RANURAS DEL CALIBRADOR DE INGLETE DEL BANCO DE LA SIERRA ESTÉN PARALELAS A LA HOJA DE LA SIERRA. SIGA LAS INSTRUCCIONES DEL MANUAL DE INSTALACIÓN DE SU SIERRA.

4. La guía (C) Fig. 26 se debe ajustar para que quede paralela a la ranura del calibrador de inglete. Deslice la guía hasta que el borde inferior esté alineado con el borde de la ranura del calibrador de inglete, como se muestra, y presione el mango de bloqueo hacia abajo (B). Compruebe que la guía (C) esté alineada con la ranura del calibrador de inglete en toda la longitud del banco. Si se debe realizar un ajuste, retire la guía (C) como se muestra en la Fig. 27. Ajuste o afloje ligeramente los tornillos de ajuste (J) o (K) con una llave Allen de 4,8 mm (3/16") (N), que no está incluida. Vuelva a colocar la guía en el tubo de la guía y controle nuevamente la alineación. Repita este ajuste hasta que esté seguro de que la guía está paralela a la ranura del calibrador de inglete. **NOTA: Sólo es necesario un ligero movimiento de los tornillos de ajuste para ajustar la guía.**

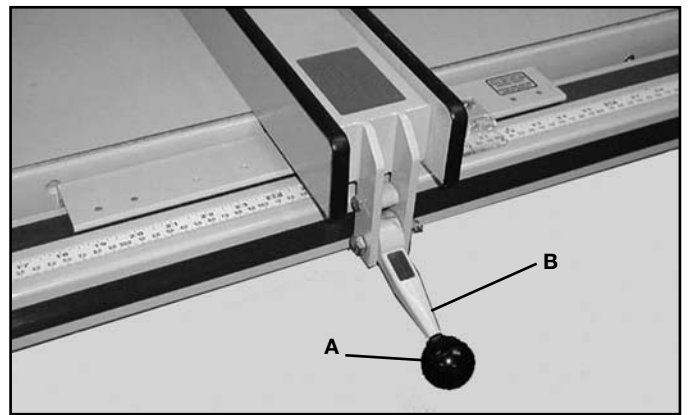

FIG. 23

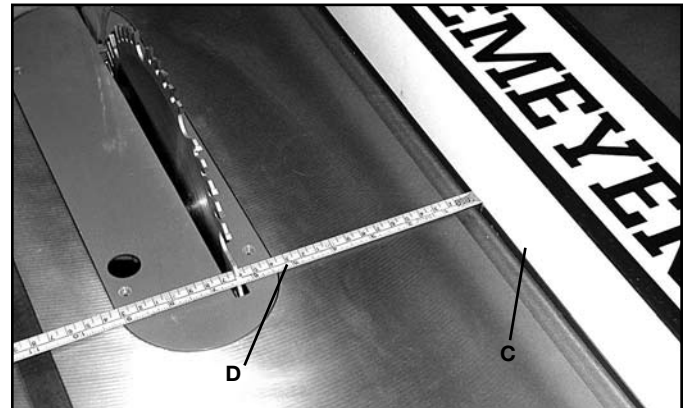

FIG. 24

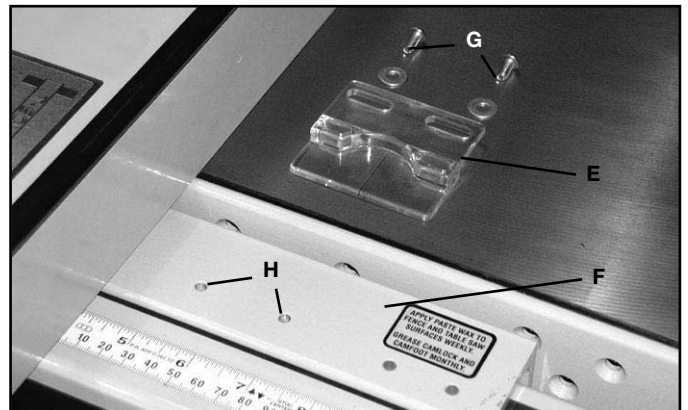

FIG. 25



FIG. 26

5. Cuando el mango de bloqueo de la guía (B) Fig. 28 está hacia abajo, el ensamble de la guía (C) debe estar completamente sujeto al tubo de la guía. Si el ensamble de la guía (C) no está completamente sujeto al tubo de la guía cuando el mango está hacia abajo, como se muestra, levante el mango (B) y retire la guía del tubo de la guía como se muestra en la Fig. 27. Ajuste ligeramente los dos tornillos de ajuste (J) y (K) (si la guía está muy floja) o aflójelos (si la guía está muy ajustada), con una llave Allen de 4,8 mm (3/16") (N), que no está incluida. **NOTA:** Los tornillos (J) y (K) se deben ajustar o aflojar en la misma medida. Vuelva a colocar la guía en el tubo de la guía y controle nuevamente si el ensamble de la guía está ajustado por completo al tubo de la guía, cuando el mango de bloqueo (B) está hacia abajo. De ser necesario, realice más ajustes.

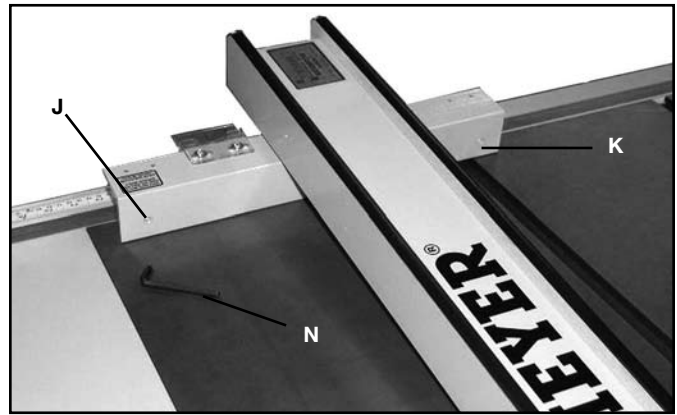

FIG. 27

IMPORTANTE: DESPUÉS DE AJUSTAR LA ACCIÓN DE SUJECIÓN DE LA GUÍA, VUELVA A CONTROLAR SI LA GUÍA AÚN ESTÁ PARALELA A LA RANURA DEL CALIBRADOR DE INGLETE Y HAGA LOS AJUSTES NECESARIOS.

6. Cuando sujete el ensamble de la guía (C) al tubo de la guía, asegúrese de que el pie de leva (P) Fig. 29 esté hacia abajo y contra el mango de bloqueo (B) y evite que quede apresado sobre la parte superior del tubo de la guía.

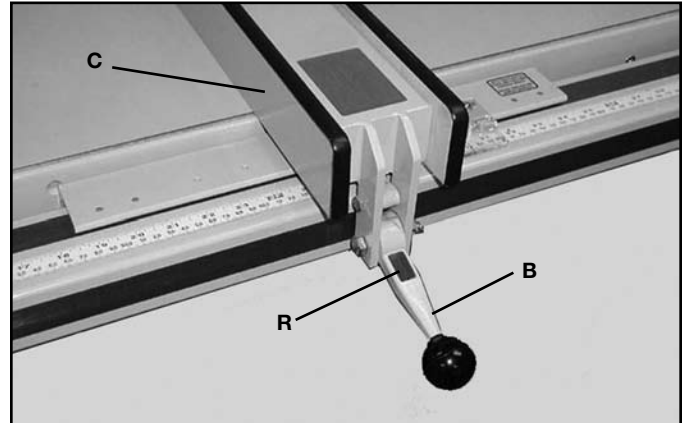

FIG. 28

7. Para mover la guía a lo largo del tubo de la guía, simplemente levante el mango de bloqueo (B) Fig. 30 como se muestra, deslice la guía a la posición deseada y baje el mango de bloqueo (B) Fig. 28 como se muestra, para fijar la posición. **NOTA: Se proporciona un imán (R) Fig. 28 para mantener el mango hacia arriba cuando mueve la guía.**

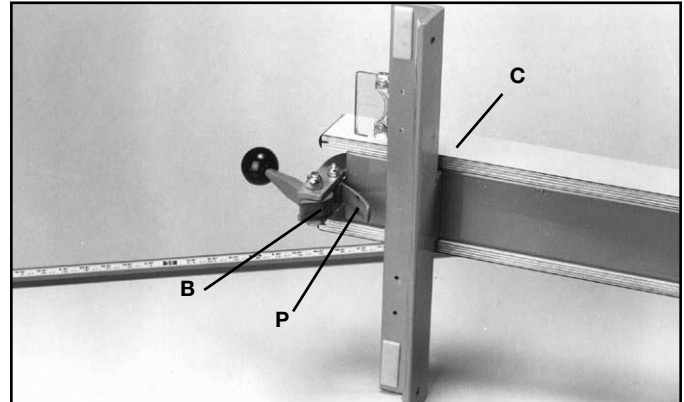

FIG. 29



FIG. 30

9. La distancia entre la guía y la hoja de la sierra está indicada por la línea de referencia (S) del cursor (E), Fig. 31. Para calibrar el cursor con la hoja de la sierra, haga un corte de prueba con la guía fija en su lugar. Mida el ancho de la pieza cortada. Para ajustar el cursor, afloje los tornillos (G) hasta que la línea de referencia esté alineada con la misma marca de la escala con respecto a la pieza cortada. Ajuste los dos tornillos (G). Repita este ajuste hasta que el ancho de la pieza cortada concuerde con la medida indicada en la línea de referencia.

10. Engrase el mango de bloqueo (B) y el pie de leva (P) Fig. 32 una vez al mes para prevenir el desgaste.

11. Aplique cera en pasta a los lados de la guía y a las superficies deslizantes sin pintura del tubo de la guía una vez por semana. Se recomienda la cera en pasta profesional de Meguiar's (M-2611). También se debe pasar cera por la superficie del banco de la sierra y del banco de extensión.

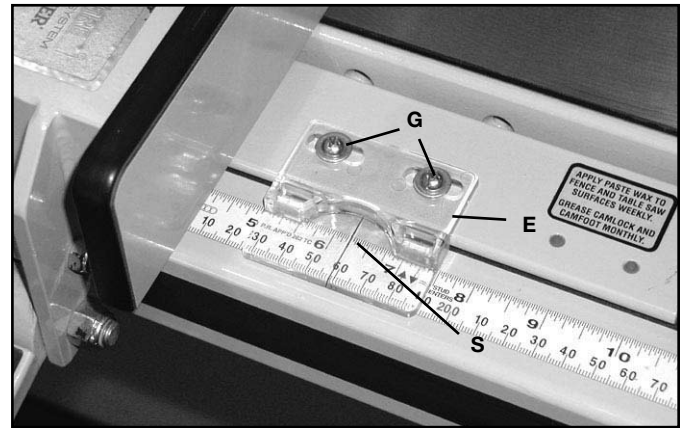

FIG. 31

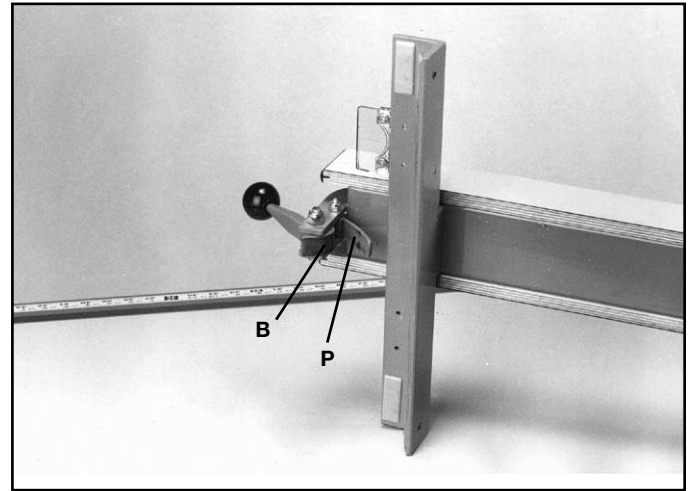

FIG. 32

LOCALIZACION DE FALLAS

Para obtener asistencia para su máquina, visite nuestro sitio Web en www.deltaportercable.com para tener acceso a una lista de centros de servicio o llame a la línea de ayuda de Biesemeyer® al 1-800-223-7278. (En Canadá, llame al 1-800-463-3582.)

MANTENIMIENTO

⚠ ADVERTENCIA: Para reducir el riesgo de lesiones personales graves, apague la herramienta y desconéctela de la fuente de alimentación antes de instalar y retirar accesorios, ajustar o cambiar configuraciones o realizar reparaciones. Un arranque accidental podría causar lesiones.

MANTENGA LA MÁQUINA LIMPIA

Periódicamente sople por todas las entradas de aire con aire comprimido seco. Todas las piezas de plástico deben limpiarse con un paño suave y húmedo. NUNCA utilice solventes para limpiar las piezas de plástico. Podrían derretirse o dañar el material.

⚠ ADVERTENCIA: Utilice equipo de seguridad certificado para proteger sus ojos, oídos y vías respiratorias cuando use aire comprimido.

LUBRICACIÓN Y PROTECCIÓN CONTRA ÓXIDO

Aplique semanalmente cera en pasta para pisos a la mesa de la máquina y a la extensión u otra superficie de trabajo. También puede usar productos protectores disponibles en comercios y diseñados con este propósito. Siga las instrucciones del fabricante para su uso y seguridad. Para limpiar el óxido de las mesas de hierro fundido, necesitará los siguientes materiales: 1 hoja de Almojadilla Manual para Matizado mediana Scotch-Brite™, 1 lata de WD-40® y 1 lata de desgrasador. Aplique el WD-40 y pule la superficie de la mesa con la almojadilla Scotch-Brite. Desgrase la mesa y luego aplique el producto protector como se muestra más arriba.

SERVICIO

PIEZAS DE REPUESTO

Utilice sólo piezas de repuesto idénticas. Para obtener una lista de las piezas o para solicitarlas, visite nuestro sitio Web en www.deltaportercableservicenet.com. También puede solicitar piezas en una de nuestras sucursales o centros de mantenimiento con garantía autorizados más cercanos, o llamando a End User Services (Servicios para el usuario final) al (800) 223-7278 para obtener asistencia personalizada de uno de nuestros representantes altamente capacitados.

MANTENIMIENTO Y REPARACIONES

Con el paso del tiempo, todas las herramientas de calidad requieren mantenimiento o reemplazo de las piezas. Para obtener información acerca de Biesemeyer y sus sucursales o para localizar un centro de mantenimiento con garantía autorizado, visite nuestro sitio Web en www.deltaportercable.com o llame a End User Services (Servicios para el usuario final) al (800) 223-7278. Todas las reparaciones realizadas en nuestros centros de mantenimiento están completamente garantizadas en relación con los materiales defectuosos y la mano de obra. No podemos otorgar garantías en relación con las reparaciones ni los intentos de reparación de otras personas. Si llama a este número, también encontrará las respuestas a las preguntas más frecuentes durante las 24 horas del día.

Asimismo, para obtener información puede escribirnos a Biesemeyer, PO Box 2468, Jackson, Tennessee 38302-2468 - Attention: End User Services. Asegúrese de incluir toda la información mencionada en la placa de la herramienta (número de modelo, tipo, número de serie, código de fecha, etc.)

ACCESORIOS

⚠ ADVERTENCIA: Puesto que los accesorios con excepción de éstos ofrecidos por Biesemeyer® no se han probado con este producto, el uso de tales accesorios podría ser peligroso. Para la operación más segura, solamente el Biesemeyer® recomendó los accesorios se debe utilizar con este producto.

Una línea completa de accesorios está disponible. Visite por favor nuestro Web site www.deltaportercable.com para un catálogo o para el nombre de su surtidor más cercano.

PÓLIZA DE GARANTÍA

IDENTIFICACIÓN DEL PRODUCTO:

Sello o firma del Distribuidor.Nombre del producto: _____ Mod./Cat.: _____
Marca: _____ Núm. de serie: _____ (Datos para ser llenados por el distribuidor)
Fecha de compra y/o entrega del producto: _____ Nombre y domicilio del distribuidor
donde se adquirió el producto: _____

Este producto está garantizado por un año a partir de la fecha de entrega, contra cualquier defecto en su funcionamiento, así como en materiales y mano de obra empleados para su fabricación. Nuestra garantía incluye la reparación o reposición del producto y/o componentes sin cargo alguno para el cliente, incluyendo mano de obra, así como los gastos de transportación razonablemente erogados derivados del cumplimiento de este certificado. Para hacer efectiva esta garantía deberá presentar su herramienta y esta póliza sellada por el establecimiento comercial donde se adquirió el producto, de no contar con ésta, bastará la factura de compra.

EXCEPCIONES

Esta garantía no será válida en los siguientes casos:

- Cuando el producto se hubiese utilizado en condiciones distintas a las normales;
- Cuando el producto no hubiese sido operado de acuerdo con el instructivo de uso que se acompaña;
- Cuando el producto hubiese sido alterado o reparado por personas distintas a las enlistadas al final de este certificado.

Anexo encontrará una relación de sucursales de servicio de fábrica, centros de servicio autorizados y franquiciados en la República Mexicana, donde podrá hacer efectiva su garantía y adquirir partes, refacciones y accesorios originales.

PARA REPARACIÓN Y SERVICIO DE SUS HERRAMIENTAS ELÉCTRICAS, FAVOR DE DIRIGIRSE AL CENTRO DE SERVICIO MÁS CERCANO CULIACAN, SIN

Blvd. Emiliano Zapata 5400-1

Poniente Col. San Rafael (667) 7 12 42 11

GUADALAJARA, JAL

Av. La Paz #1779 - Col. Americana Sector Juárez (33) 3825 6978

MEXICO, D.F.

Eje Central Lázaro Cárdenas No. 18

Local D, Col. Obrera (55) 5588 9377

MERIDA, YUC

Calle 63 #459-A - Col. Centro

(999) 928 5038

MONTERREY, N.L.

Av. Francisco I. Madero No.831 - Col. Centro

(81) 8375 2313

PUEBLA, PUE

17 Norte #205 - Col. Centro

(222) 246 3714

QUERETARO, QRO

Av. Madero 139 Pte. - Col. Centro

(442) 214 1660

SAN LUIS POTOSI, SLP

Av. Universidad 1525 - Col. San Luis

(444) 814 2383

TORREON, COAH

Blvd. Independencia, 96 Pte. - Col. Centro

(871) 716 5265

VERACRUZ, VER

Prolongación Díaz Mirón #4280 - Col. Remes

(229) 921 7016

VILLAHERMOSA, TAB

Constitución 516-A - Col. Centro

(993) 312 5111

PARA OTRAS LOCALIDADES:

Si se encuentra en México, por favor llame al (55) 5326 7100

Si se encuentra en U.S., por favor llame al
(800) 223-7278

SOLAMENTE PARA PROPÓSITO DE MÉXICO:

IMPORTADO POR: DeWALT S.A. DE C.V.

BOSQUES DE CIDROS, ACCESO RADIATAS NO.42

3A. SECCIÓN DE BOSQUES DE LAS LOMAS

DELEGACIÓN CUAJIMALPA,

05120, MÉXICO, D.F.

TEL. (52) 555-326-7100

R.F.C.: BDE810626-1W7

Para servicio y ventas consulte
"HERRAMIENTAS ELÉCTRICAS"
en la sección amarilla.



GARANTIA

Para registrar la herramienta para obtener el mantenimiento cubierto por la garantía de la herramienta, visite nuestro sitio web en www.deltaportercable.com.

Garantía limitada de dos años para productos nuevos

Delta reparará o reemplazará, a expensas y opción propias, cualquier máquina nueva, pieza de máquina nueva o accesorio de máquina nuevo Delta que durante el uso normal haya presentado defectos de fabricación o de material, siempre que el cliente devuelva el producto con el transporte prepagado a un centro de servicio de fábrica Delta o una estación de servicio autorizado Delta, con un comprobante de compra del producto, dentro del plazo de dos años y dé a Delta una oportunidad razonable de verificar el supuesto defecto mediante la realización de una inspección. Para todos los productos Delta reacondicionados, el período de garantía es de 180 días. Delta podrá requerir que los motores eléctricos sean devueltos con el transporte prepagado a una estación autorizada de un fabricante de motores para ser sometidos a inspección y reparación o para ser reemplazados. Delta no será responsable de ningún defecto alegado que haya resultado del desgaste normal, uso indebido, abuso o reparación o alteración realizada o autorizada específicamente por alguien que no sea un centro de servicio autorizado Delta o un representante autorizado Delta. Delta no será responsable en ninguna circunstancia de los daños incidentales o emergentes que se produzcan como resultado de productos defectuosos. Esta garantía es la única garantía de Delta y establece el recurso exclusivo del cliente en lo que respecta a los productos defectuosos; Delta rechaza expresamente todas las demás garantías, expresas o implícitas, tanto de comerciabilidad como de idoneidad para un propósito o de cualquier otro tipo.

AMÉRICA LATINA: Esta garantía no se aplica a los productos que se venden en América Latina. Para los productos que se venden en América Latina, debe consultar la información de la garantía específica del país que viene en el empaque, llamar a la compañía local o visitar el sitio Web a fin de obtener esa información.

The following are trademarks for one or more Porter-Cable and Delta products: • Les marques suivantes sont des marques de commerce se rapportant à un ou plusieurs produits Porter-Cable ou Delta : • Las siguientes son marcas comerciales para uno o más productos de Porter-Cable y Delta:

2 BY 4®, 890™, Air America®, AIRBOSS™, Auto-Set®, B.O.S.S.®, Bammer®, Biesemeyer®, Builders Saw®, Charge Air®, Charge Air Pro®, CONTRACTOR SUPERDUTY®, Contractor's Saw®, Delta®, DELTA®, Delta Industrial®, DELTA MACHINERY & DESIGN™, Delta Shopmaster and Design®, Delta X5®, Deltacraft®, DELTAGRAM®, Do It. Feel It.®, DUAL LASERLOC AND DESIGN®, EASY AIR®, EASY AIR TO GO™, ENDURADIAMOND®, Ex-Cell®, Front Bevel Lock®, Get Yours While the Sun Shines®, Grip to Fit®, GRIPVAC™, GTF®, HICKORY WOODWORKING®, Homecraft®, HP FRAMER HIGH PRESSURE®, IMPACT SERIES™, Innovation That Works®, Jet-Lock®, Job Boss®, Kickstand®, LASERLOC®, LONG-LASTING WORK LIFE®, MAX FORCE™, MAX LIFE®, Micro-Set®, Midi-Lathe®, Monsoon®, MONSTER-CARBIDE™, Network®, OLDHAM®, Omnijig®, PC EDGE®, Performance Crew™, Performance Gear®, Pocket Cutter®, Porta-Band®, Porta-Plane®, Porter Cable®, Porter-Cable Professional Power Tools®, Powerback®, POZI-STOP™, Pressure Wave®, PRO 4000®, Proair®, Quicksand and Design®, Quickset II®, QUIET DRIVE TECHNOLOGY™, QUIET DRIVE TECHNOLOGY AND DESIGN™, Quik-Change®, QUIK-TILT®, RAPID-RELEASE™, RAZOR®, Redefining Performance®, Riptide®, Safe Guard II®, Sand Trap and Design®, Sanding Center®, Saw Boss®, Shop Boss®, Sidekick®, Site Boss®, Speed-Bloc®, Speedmatic®, Stair Ease®, Steel Driver Series®, SUPERDUTY®, T4 & DESIGN®, THE AMERICAN WOODSHOP®, THE PROFESSIONAL EDGE®, Thin-Line®, Tiger Saw®, TIGERCLAW®, TIGERCLAW AND DESIGN®, Torq-Buster®, TRU-MATCH®, T-Square®, Twinlaser®, Unifence®, Uniguard®, UNIRIP®, UNISAW®, UNITED STATES SAW®, Veri-Set®, Versa-Feeder®, VIPER®, VT™, VT RAZOR™, Water Driver®, WATER VROOM®, Waveform®, Whisper Series®, X5®, YOUR ACHIEVEMENT. OUR TOOLS.®

Trademarks noted with ® are registered in the United States Patent and Trademark Office and may also be registered in other countries. Other trademarks may apply. • Les marques de commerce suivies du symbole ® sont enregistrées auprès du United States Patent and Trademark Office et peuvent être enregistrées dans d'autres pays. D'autres marques de commerce peuvent également être applicables. • Las marcas comerciales con el símbolo ® están registradas en la Oficina de patentes y marcas comerciales de Estados Unidos (United States Patent and Trademark Office), y también pueden estar registradas en otros países. Posiblemente se apliquen otras marcas comerciales registradas.

BIESEMEYER

Biesemeyer Mfg. Corp. P.O. Box 2468, Jackson, TN 38302-2468

(800) 223-7278 - U.S. • (800) 463-3582 - CANADA

www.deltaportercable.com

Copyright © 2008 Biesemeyer Mfg. Corp. • A27532 - 05-27-08